

3M™ Speedglas™ Schweißerschutz
Produktkatalog 2015



 **Speedglas™**



Aus Leidenschaft
zum **Schweißen**

The Power to Protect Your World.





Die Automatikschweißmaske der
Extraklasse – Seite 8

Über uns und unsere Aufgabe	4
-----------------------------	---

3M™ Augen-, Gesichts- und Kopfschutz für Schweißer

Speedglas™ 9100 Automatikschweißmasken-Serie	8
Speedglas™ 100 Automatikschweißmasken-Serie	20
Speedglas™ SL Automatikschweißmaske	24

3M™ Atemschutz für Schweißer

Einführung	26
Adflo™ Gebläse-Atemschutzsystem	28
Versaflo™ Druckluftregler V-500E	32
Versaflo™ Klarsichtvisiere der Serie M	34
Häufig gestellte Fragen, Hinweise, Filterleitfaden	36

Technische Hinweise / Spezifikationen	40
Pflege und Wartung, 3M Speedglas Service-Konzept	47
Artikelliste	50
Produktindex	71
Weitere 3M™ Arbeitsschutzprodukte	74

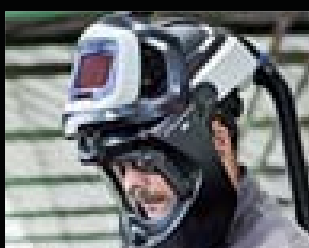

Mehr Sicht & Rundum-Schutz – Seite 18



NEU
Der neue 9100 XXi Schweißfilter – Seite 11



Für die Anforderungen des Profis entwickelt – Seite 28



NEU
Permanenter Kopfschutz dank Quick Release (QR) – Seite 13



Vor nunmehr über 35 Jahren besuchten wir die Werften in Schweden, um dort die Schweißer bei ihrer Arbeit zu beobachten. Durch das ständige Absetzen ihrer Schweißmasken waren sie oft ungeschützt dem Lichtbogen und damit die Augen Verletzungsgefahren ausgesetzt. Seither haben wir uns dazu verpflichtet, Ausrüstungen zu entwickeln, die die Welt des Schweißers grundlegend verändern. Von der ersten bahnbrechenden Automatikschweißmaske im Jahr 1981 bis hin zu unserem aktuellen Produktprogramm modernster Schweißerschutz-ausrüstungen – und auch weiterhin werden wir alles geben, um die Welt des Schweißers zu revolutionieren. Ihre Welt!

Unsere Leidenschaft Arbeitsgrundlage

Unsere Leidenschaft ist das Schweißen, und wir kennen die Herausforderungen Ihres Berufes. Für uns ist es selbstverständlich, auf Ihre Hingabe und Ihren Stolz in die Arbeit mit unserem höchsten Anspruch an Sicherheit, Ergonomie und Komfort zu antworten. Es sind Ihre Wünsche und die Ihrer Schweißerkollegen, die uns bei unserer immerwährenden Suche nach Innovationen leiten. Es ist Ihr Arbeitsalltag, der uns inspiriert, den Schweißerschutz von morgen zu gestalten. Damit auch Sie weiterhin den unseren mitformen können.



3M™ Speedglas™ 9100 MP Automatikschweißmaske
mit 3M™ Adflo™ Gebläseatemschutz

3M – Ihr Experte für persönliche Schutzausrüstungen

3M entwickelt Schutzausrüstungen für Menschen mit Tätigkeiten in besonders anspruchsvollen Einsatzbereichen: in der industriellen Fertigung, in pharmazeutischen Laboratorien, im Rettungs- und Katastrophenschutz und weiteren Anwendungsfeldern.

Wir bieten Ihnen eines der weltweit umfassendsten Produktprogramme für den Augen-, Gesichts-, Kopf-, Gehör- und Atemschutz. Ein Beispiel: 1961 entwickelte 3M die erste wirkungsvolle, leichtgewichtige Einweg-„Staubmaske“. Heute sind wir immer noch führender Schutzmasken-Hersteller – unsere Produktauswahl rund um den Atemschutz umfasst mittlerweile über 250 Katalogseiten.



Zu unserem Marken-Portfolio rund um den Arbeitsschutz gehören 3M™ Peltor™, 3M™ E-A-R™ Gehörschutz und natürlich die 3M™ Speedglas™ Schweißerschutz-ausrüstungen.



www.3Marbeitsschutz.de

Alles, was Sie wissen möchten, direkt auf Ihrem PC, Laptop, Tablet oder Mobiltelefon!

app.speedglas.com

Informationen und Auswahlhilfe auf einen Blick und zum Downloaden: Die neue 3M Speedglas App mit praktischem Produktfinder und wichtigen Details rund um das 3M Speedglas Schweißmaskenprogramm.



Erfahrungsberichte



Technischer Support

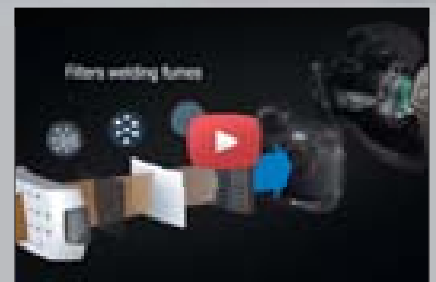

Produktinformationen

Besuchen Sie uns auf: www.youtube.com/3MSpeedglas

Schweißen heute: Die gesunde Generation

Der Beruf des Schweißers steht fortwährend im Zeichen wachsender Herausforderungen, die mit der Modernisierung verbunden sind: vom Bau von Hochdruck-Pipelines und Schiffen über Supertanker, Tiefsee-U-Boote, Rennwagen oder Wolkenkratzer bis hin zur Raumfahrt, um nur ein paar Beispiele herauszugreifen.

Der Mangel an gut ausgebildeten Schweißern stellt die Branche vor ein wachsendes Problem. Für viele Arbeiter ist der Schweißerberuf mit zuviel Hitze, Schmutz und Gefahren verbunden. Verantwortungsträger in der Schweißerbranche sind gefordert, die Arbeitsbedingungen grundlegend zu überdenken und sich zu fragen: „Wie kann ich die besten Schweißer dauerhaft an mein Unternehmen binden?“ Und Schweißer stehen vor der Frage: „Sorge ich für einen ausreichenden Schutz meiner Gesundheit?“

Es ist nie zu spät!

Das Gesundheitsbewusstsein in unserer Gesellschaft nimmt ständig zu. Gleichzeitig gelingt es der Wissenschaft immer besser, Ursache-Wirkung-Relationen rund um Krankheiten und Beschwerden zu durchleuchten. Bedingungen, die lange Zeit als „akzeptabel“ galten (z. B. Metallrauchfieber, Verblitzen, u. a.) werden heute von vielen Beteiligten und Verantwortlichen nicht gebilligt. Die Schweißer der neuen Generation wissen den kompletten Augen- und Gesichtsschutz von Schweißmasken mit Automatikschweißfiltern zu schätzen. Sie wissen auch, dass ein persönlicher Atemschutz mit Gebläseunterstützung die Arbeitsbedingungen deutlich verbessert, da über das Atemschutzsystem laufend gefilterte Atemluft zugeführt wird. Somit wird das Atmen selbst in belasteter Umgebung erleichtert – es kann mehr Energie für die Schweißarbeit aufgewendet werden. Die besseren Arbeitsbedingungen machen sich deshalb auch in der Freizeit positiv bemerkbar.

Die Ermittlung des Gefahrenpotenzials am Arbeitsplatz und die Bereitstellung ausreichender Schutzvorkehrungen fällt im Allgemeinen in den Verantwortungsbereich des Arbeitgebers. Augen, Gesicht und Atemwege sind von Natur aus verletzbar und anfällig. Das gilt ganz besonders für so raue Arbeitsbedingungen wie beim Lichtbogenschweißen.

Ihre Augen: Keine zweite Chance!

Bei vielen Schweiß- und Schneidarbeiten entstehen gefährliche Lichtstrahlungen. Die häufigsten Augenverletzungen im Zusammenhang mit UV-/IR-Strahlen sind Netzhautverbrennungen und Schädigung der Hornhaut. Diese durch Strahlung verursachten Verletzungen können durch das sachgemäße Benutzen einer adäquaten Schutzausrüstung verhindert werden.

Schweißrauch: Heimtückische Gefahr!

Selbst wer den perfekten Augen- und Gesichtsschutz gefunden hat, leidet unter Umständen nach wie vor an Kopf- und Halsschmerzen sowie einem allgemeinen Müdigkeitsgefühl, das nur im Urlaub nachzulassen scheint. Schweißrauch enthält generell Schadstoffe – und die Erkrankungen, die sie auslösen können, sind heimtückisch. Durch Schweißrauch ausgelöste Erkrankungen machen sich häufig erst nach mehreren Wochen, Monaten, mitunter sogar Jahren bemerkbar.

Angesichts der Fülle an möglichen Gefahren am Arbeitsplatz ist es wichtig zu wissen, welchen spezifischen Gefahren man in seiner Arbeitsumgebung ausgesetzt ist. Heute gelten in fast allen Industrieländern vergleichbare Vorschriften zum Schutz der Mitarbeiter am Arbeitsplatz. Dennoch muss man wissen, dass es zwischen einzelnen Ländern spezifische Unterschiede gibt. Wenden Sie sich immer an einen mit der Branche und den örtlichen Sicherheitsstandards vertrauten Sachkundigen für Arbeitssicherheit.

Unmittelbare Symptome nach Einwirken von Schweißrauch

- ▶ Reizung von Augen und Haut
- ▶ Übelkeit
- ▶ Kopfschmerzen
- ▶ Schwindelgefühl
- ▶ Metallrauchfieber

Chronische Schäden an

- ▶ Atemwegen und Lungen (bis hin zu Lungenkrebs)
- ▶ Zentralnervensystem (Parkinsonsche Erkrankung u. ä.)



Leistungsstark
für starke Teams.

3M™ Augen-, Gesichts- und Kopfschutz für Schweißer



Innovationen sichern Ihre Position als Unternehmen, das Maßstäbe setzt. In allen unseren Schweißmasken und Schutzausrüstungen steckt das Ergebnis unserer Verpflichtung zur konstanten Forschung und Weiterentwicklung: Die Zukunft des Schweißerschutzes!



Erleben Sie den Unterschied!

Unsere herausragende 3M™ Speedglas™ 9100 Automatikschweißmasken-Serie lässt Profi-Schweißer staunen.

Wir begegnen der Herausforderung mit all unserer Leidenschaft!

- Höchster Komfort
- Optimiertes Gleichgewicht und Stabilität
- Ausgezeichnete Optik und größeres Sichtfeld
- Neuer 3M™ Speedglas™ 9100XXi Automatikschweißfilter
- Erweiterter Ohren- und Nackenschutz
- FlexView Schweißmaske mit klarer Schutzscheibe
- Neue Schweißmasken-Atemschutzoptionen
- Multi-Protection Schweißerschutz:
 - 3M™ Speedglas™ 9100 MP Automatikschweißmaske mit Arbeitsschutzhelm und Atemschutz
 - 3M™ Speedglas™ 9100-QR Automatikschweißmaske
 - Die neue flexible Lösung für konstanten Kopfschutz



3M™ Speedglas™ 9100-QR Schweißmaske

Vereinbaren Sie Ihre persönliche Produktdemonstration bei Ihrem 3M Speedglas Fachhändler.

Exzellente Optik, größerer Sichtbereich

Die 3M™ Speedglas™ 9100 Schweißfilter folgen unserer Tradition herausragender optischer Qualität. Zu den optischen Qualitätsmerkmalen gehören dabei die gleichmäßige Abdunklung und die verzerrungsfreie Durchsicht über das gesamte Sichtfeld hinweg. Eine für jede Schweißaufgabe passende Einstellung vermeidet die Überanstrengung der Augen und erhöht die Qualität jeder Schweißarbeit.

- Der 3M™ Speedglas™ 9100XX Schweißfilter ist um 30 % größer als der nächstkleinere Speedglas Schweißfilter.
- 7 Dunkelstufen einschließlich der variablen Schutzstufen 9-13, Stufe 5 für autogenes Schweißen/Schneiden und Stufe 8 für Mikroplasmenschweißen und WIG-Schweißen im unteren Amperebereich.
- Herausragende Eigenschaften für Niedrig-Ampere WIG-Schweißen, selbst bei niedriger Einstellung von 1 Ampere.
- Jede Schutzstufe kann fest voreingestellt werden (z. B. Hellstufe 3 für Schleifarbeiten).
- Einzigartiger, innovativer Komfortmodus für das Punktschweißen, der der Augenermüdung entgegenwirkt.

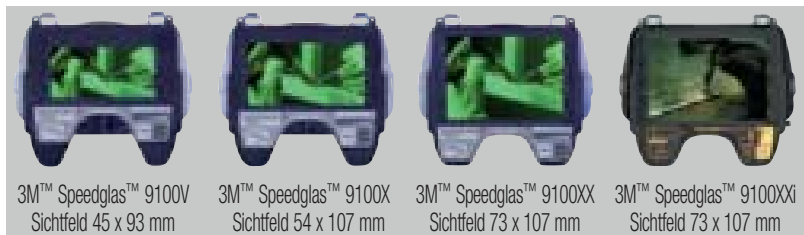

Eine Halterung für Vergrößerungsgläser ist im Schweißfilter integriert und macht die Anbringung einfach und sicher.

Sieben wählbare Dunkelstufen für die meisten Schweißverfahren.

Entspricht der Europäischen Augenschutznorm für Schweißer EN 379 und anderen nationalen Richtlinien (z. B. Kanada, Australien).



Der Komfortmodus für das Punktschweißen verwendet eine Lichtzwischenstufe (Stufe 5) als Hellstufe.

Die Delay-Funktion erlaubt dem Anwender, die Aufhellzeit (von dunkel zu hell) zu bestimmen.

Für ein zuverlässiges Umschalten bei allen angewandten Schweißverfahren kann die Empfindlichkeit der Lichtbogenerkennung vom Anwender bestimmt werden.

Die Speedglas 9100-Serie bietet vier Automatikschweißfilter-Modelle in drei verschiedenen Sichtfeldgrößen: Speedglas 9100V, 9100X, 9100XX, 9100XXi. Der neue 9100XXi bietet zusätzliche technische Funktionen.

Das Tüpfelchen liegt auf dem „i“ – der 9100XXi mit dem großen Optimierungspaket!



Wir präsentieren: 3M™ Speedglas™ 9100XXi, das neue Mitglied in unserer Reihe der Hightech-Automatikschweißfilter für die 3M™ Speedglas™ 9100 Schweißmaskenserie. Der 3M™ Speedglas™ 9100XXi Automatikschweißfilter bietet Ihnen nicht nur das große Sichtfeld, das Sie vom 9100XX kennen, sondern noch viel mehr:

- Natürlichere Farbwiedergabe
- Memory-Funktion für zwei individuell konfigurierbare Schweißmodi
- Auto ON/OFF
- Neue Benutzeroberfläche
- Dunkelstufen 5, 8, 9-13
- Bei Einsatz mit 9100, 9100-QR und 9100 Air: Als Kit mit neu gestaltetem silbernen Hitzeschild mit Zugriff von außen auf die voreingestellten Schweißmodi und die Einstellung des Schleifmodus.



Video anschauen auf
www.youtube.com/3MSpeedglas



Oder QR-Code scannen



Natürlichere Farben

Der Unterschied ist sofort erkennbar! Was in der Hellstufe noch so aussieht wie eben Schutzstufe 3, erscheint bei dem Blick durch den Filter heller, kontrastreicher und farbintensiver. Tatsächlich sorgt die verbesserte Optik des Schweißfilters für eine natürlichere Farbwiedergabe.



Externe Kontrolle und Auto-ON

Der neu gestaltete silberne Hitzeschild ist Teil des 3M™ Speedglas™ 9100XXi Automatikschweißfilter-Kits und ermöglicht es, von außen auf die voreingestellten Schweißmodi und den Schleifmodus zuzugreifen. Ein neuer Bewegungssensor schaltet den Automatikschweißfilter sofort und schon dann ein, sobald man die Maske aufnimmt.

Für Sie: Weitere Vorteile der 3M™ Speedglas™ 9100 Automatikschweißmasken

Das patentierte Kopfband für höchsten Komfort

Alle Schweißmasken der 3M Speedglas 9100 Serie sind mit einem einzigartigen feinjustierbaren Komfortkopfband für millimetergenaue Passform ausgestattet. Die Oberfläche des menschlichen Kopfes ist von Nerven, Arterien und Akupressurpunkten durchzogen. Wird auf einige dieser Punkte Druck ausgeübt, kann dies zu Müdigkeit und Kopfschmerzen führen. Das Kopfband ist so konzipiert,

dass eine Druckbelastung dieser empfindlichen Punkte vermieden wird. Darüber hinaus bietet es viele Einstellkombinationen, um die Maske genau an Ihre Bedürfnisse und auf höchsten individuellen Komfort einstellen zu können. Weniger Druck und eine perfekte Passform – das heißt mehr Komfort und Wohlbefinden und damit effektiveres Arbeiten über den ganzen Tag hinweg.

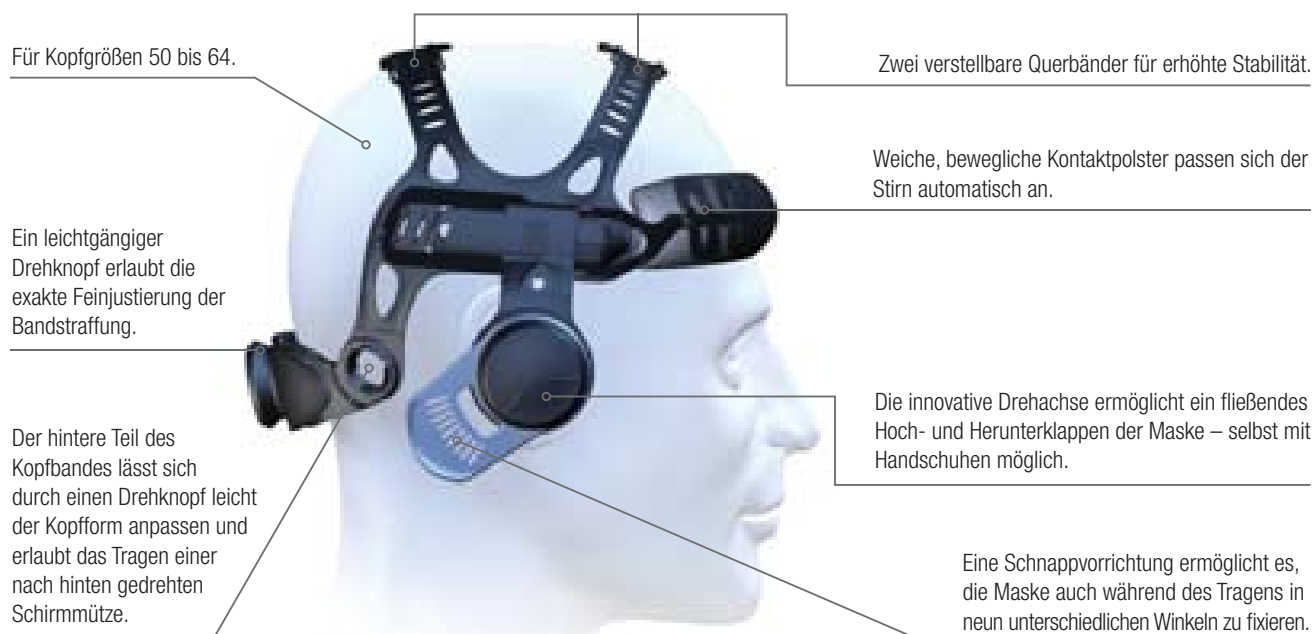

Mehr Komfort bei hochgeklappter Maske

In der hochgeklappten Position liegt der höchste Punkt der Schweißmaske tiefer als der anderer Schweißmasken. Konstruktionstechnisch bedeutet dies, dass die Maske so nah wie möglich am Kopf getragen wird und somit ein günstiger Schwerpunkt vorliegt. Dadurch ist die Schweißmaske besonders ausbalanciert. Das Kopfband muss nicht mehr so straff eingestellt werden, was den Tragekomfort weiter erhöht.

„Park“-Position

Der leichtgängige Klappmechanismus kann in der hochgestellten Position arretiert werden – ein leichter Zug lässt die Maske wieder herabsinken.



3M™ Speedglas™ Quick Release (QR) Schienen-System

Konstanter Kopfschutz jetzt auch beim Schweißen!

Die neue Flexibilität: Ihr Arbeitsschutzhelm mit abnehmbarer Schweißmaske!

Das neue 3M™ Speedglas™ Quick Release (QR) Schienen-System macht es möglich! Es verbindet Schweißmaske und Arbeitsschutzhelm über ein jederzeit lösbares Klicksystem. Die clevere Schiene wird einfach am Arbeitsschutzhelm befestigt. Je nach Bedarf können Sie Ihre Speedglas Schweißmaske in die Schiene einhaken und nach Beendigung der Schweißarbeiten wieder lösen, ohne dass Ihr Kopfschutz beeinträchtigt wird. Besonders praktisch: Das 3M™ Speedglas™ Quick Release (QR) Schienen-System ist mit den meisten gängigen Arbeitsschutzhelmen kompatibel.



Schnell verbunden – schnell gelöst

Selbst mit Handschuhen können Sie Ihre 3M™ Speedglas™ 9100-QR (oder 100-QR) Automatikschweißmaske schnell und sicher an der Schiene befestigen. Und wenn die Schweißarbeiten beendet sind, genauso einfach und schnell wieder abnehmen wie eine Baseballmütze. Weder beim Befestigen noch beim Abnehmen der Schweißmaske müssen Sie Ihren Arbeitsschutzhelm absetzen. So ist Ihr Kopf jederzeit bestens geschützt.

Automatikschweißfilter der Extraklasse

Die 3M™ Speedglas™ 9100-QR Automatikschweißmaske ist zu 100% kompatibel mit unseren herausragenden 3M™ Speedglas™ Automatikschweißfiltern der Serie 9100 mit variablen Schutzstufen 5, 8 und 9-13 sowie Lichtbogenerkennung beim WIG-Schweißen im unteren Amperebereich.



Nehmen Sie Ihren Arbeitsschutzhelm ... oder unseren

Mit dem 3M™ Speedglas™ Quick Release (QR) Schienen-System können Sie eine Speedglas Automatikschweißmaske an einer Vielzahl der in der Industrie gängigen Arbeitsschutzhelme befestigen. Für größtmögliche Stabilität empfehlen wir Ihnen die Verwendung eines Arbeitsschutzhelms, der mit einem Kopfband mit Ratschensystem ausgestattet ist.

3M bietet Ihnen ein komplettes System, bestehend aus Automatikschweißmaske und 3M™ Arbeitsschutzhelm H-701.

3M™ Speedglas™ 9100 Automatikschweißmaske

Für höchsten Schutz konzipiert

Der zuverlässige Schutz von Augen und Gesicht vor Strahlen, Hitze und Funken bei gleichzeitiger präziser Sicht auf das Werkstück macht die Speedglas 9100 Automatikschweißmaske zu einem Ihrer wichtigsten Schweißwerkzeuge.



reddot design award
best of the best 2009



product
design
award

2009

Eine Auswahl an Schweißfiltern mit herausragenden optischen Eigenschaften für konstanten Sichtkomfort. Lichtbogenerkennung bis zu 1 Ampere WIG im unteren Bereich.

Permanenter Schutz vor Ultraviolett- (UV) und Infrarotstrahlung (IR) in jeder Schutzstufe.

Ausgeatmete Luft wird durch seitliche Flügelventile nach außen geleitet.

Patentiertes Speedglas 9100
Komfortkopfband.

Erweiterter Ohren- und
Seitenschutz.

SideWindows:
Seitliche Fenster in
Schutzstufe 5 erweitern
das Blickfeld auf 180°.

Mechanische Beständigkeit nach EN 175:B.
B = Schutz vor schnell fliegenden Partikeln
mit mittlerer Stoßenergie (120 m/s)



Abluftschlitze: Leiten die ausgeatmete Luft aus der Maske nach außen und reduzieren die Wahrscheinlichkeit, dass der Schweißfilter beschlägt.



3M™ Speedglas™ 9100 Air Automatikschweißmaske

Automatikschweißmaske mit Atemschutz

Alle Vorteile der Speedglas 9100 Schweißmasken können mit dem 3M™ Adflo™ Gebläse-Atemschutzsystem oder mit Druckluftreglern kombiniert werden. Weitere Details unter „Kompatibilität von Atemschutzsystemen und Kopfteilen“ auf Seite 65.

Speedglas 9100 Schweißfilter mit ausgezeichneten optischen Eigenschaften für konstanten Sichtkomfort.

Mechanische Beständigkeit nach EN 175:B. B = Schutz vor schnell fliegenden Partikeln mit mittlerer Stoßenergie (120 m/s)

Die völlig neue Gesichtsabdichtung folgt sowohl der Kontur der Maske als auch der des Gesichts.

Ein in die Maske integrierter Luftkanal versorgt die gesamte Atemzone mit Frischluft.

SideWindows:
Seitliche Fenster in Schutzstufe 5 erweitern das Blickfeld auf 180°.

Der innovative 3M™ QRS-Anschluss erlaubt das Anschließen und Abkoppeln des Atemschlauchs mit einer Hand.



Airflow: Der mittlere Kanal hält den Schweißfilter beschlagfrei, die beiden Seitenkanäle sorgen für sanfte Luftzufuhr in die Mund- und Nasenregion.

Erweiterter Schutz:

Eine schwer entflammare Kopfabdeckung (wie in dieser Abbildung verwendet) und ein Ohren-/Halsschutz sind als Zubehör für alle 3M™ Speedglas™ 9100 Schweißmasken erhältlich.



3M™ Speedglas™ 9100 FX Automatikschweißmaske

Noch mehr Sicht: Speedglas 9100 mit FlexView

Die Speedglas 9100 FX Schweißmaske verbindet durch die FlexView-Funktion einen Automatikschweißfilter mit einem klaren Schutzvisier. Das Blickfeld der Klarsicht-

scheibe ist im Vergleich zu früheren Speedglas-Modellen nicht nur größer, wir haben die Maskengeometrie für ein erweitertes Sichtfeld in alle Richtungen völlig neu gestaltet.



SideWindows:
Seitliche Fenster in
Schutzstufe 5 erweitern
das Blickfeld auf 180°.

Patentiertes Speedglas 9100
Komfortkopfband .

Ausatemsystem (Flügelprofil).

100% kompatibel mit allen
3M™ Speedglas™ 9100
Automatikschweißfiltern.

Die große 17 x 10 cm klare Schutzscheibe
ist gewölbt und erlaubt eine erweiterte Sicht
zu den Seiten.

Mechanische Beständigkeit nach EN 166:B:T.
B = Schutz vor schnell fliegenden Partikeln
mit mittlerer Stoßenergie (120 m/s).
T = Extremtemperaturen von -5 °C bis +55 °C.



Eine funken- und spritzfeste Kopfabdeckung aus Textilgewebe ist Standardausstattung aller 3M™ Speedglas™ 9100 FX Ausführungen. Optional sind eine verlängerte Kopfabdeckung und ein Ohren-/Halsschutz als Zubehör erhältlich.

3M™ Speedglas™ 9100 FX Air Automatikschweißmaske

Verbesserter Atemschutz – TH3!

Konstanten Atemschutz auch bei Vor- und Nacharbeiten und stets beste Sicht bietet die 3M™ Speedglas™ 9100 FX Air Automatikschweißmaske. Sie kann sowohl mit dem 3M™ Adflo™ Gebläse-Atemschutzsystem (in dieser

Kombination Schutzklasse TH3!) als auch mit dem 3M™ Versaflo™ Druckluftregler V-500E verbunden werden. Weitere Details zu „Kompatibilität von Atemschutzsystemen und Kopfteilen“ siehe Seite 65.



Um einen hohen Atemschutz zu erreichen, wird die Luft direkt in die Atemzone geleitet. Für höchsten Komfort verteilt ein Diffusor den Luftstrom optimal.



Schnelles und leichtes Hochklappen des Automatikschweißfilters (FlexView-Funktion) ermöglicht eine sichere Sicht durch die 17x10 cm große Klarsichtscheibe – perfekt auch für Präzisionsschleifen bei schwachen Lichtverhältnissen. Die wichtige Atemschutzfunktion bleibt damit konstant aufrechterhalten.

3M™ Speedglas™ 9100 MP Automatikschweißmaske mit Arbeitsschutzhelm und Atemschutz

Das fortschrittlichste System seiner Art

Die 3M Speedglas 9100 MP (Multi-Protection) Schweißmaske mit FlexView-Funktion, Arbeitsschutzhelm und Atemschutzsystem kombiniert nahtlos fünf Schweißerschutzfunktionen miteinander: Kopf, Augen, Gesicht, Atemwege und Gehör sind durch das einzigartig

komfortable und einfach zu bedienende System sicher geschützt. Die Speedglas 9100 MP Schweißmaske: das kompromisslose, All-in-one-Schweißerschutzsystem für anspruchsvolle Arbeitsumgebungen.

100% kompatibel mit allen 3M Speedglas 9100 Automatikschweißfiltern (Größen V, X und XX).

Gewölbtes, klares Schutzvisier (17x10 cm) mit exzellenter Sicht nach oben, unten und zu den Seiten. Mechanische Beständigkeit nach EN 166:B:T. B = Schutz vor schnell fliegenden Partikeln mit mittlerer Stoßenergie (120 m/s). T = Extremtemperaturen von -5 °C bis +55 °C.

SideWindows:
Seitliche Fenster in Schutzstufe 5 erweitern das Blickfeld auf 180°.

Die Kopfschale besteht aus hitzebeständigem Polycarbonat und entspricht dem aktuellen EN 379 Standard für Industrie-Schutzhelme. Optional reflektiert ein Aluminium-Gewebe heißes Sonnenlicht und Schweißhitze.



Vorrichtung zur Anbringung unserer optionalen 3M™ Peltor™ Kapselgehörschützer: flacher Gehörschutz mit flüssigkeits- und schaumgefüllten Ohrkissen und hochsichtbarem orangefarbenem Gehäuse.

Schauen Sie sich um... Ja, schauen Sie sich wirklich um!

Das Klarsichtvisier ist groß (17x10 cm), gewölbt und eröffnet ein weites Sichtfeld nach oben, unten und zu den Seiten. Es eignet sich perfekt zur Vorbereitung und Kontrolle von Schweißarbeiten. Sie können an Ihrem Arbeitsplatz umherlaufen und genießen dabei konstanten Atemschutz nach Schutzklasse TH3. Und wenn es an's Schweißen geht, klappen Sie einfach das Schweißvisier herunter und genießen die SideWindows-Sicht mit einem permanenten exzellenten Rundumblick auch während der Schweißarbeiten.



3M™ Speedglas™ 9100-QR Automatikschweißmaske

NEU

Flexibel und komfortabel

Helmtragepflicht? Permanenter Kopfschutz garantiert!
Weder beim Befestigen noch beim Abnehmen der Schweißmaske müssen Sie Ihren Arbeitsschutzhelm absetzen. Und wenn Sie es einmal vorziehen sollten, die Schweißmaske am Schutzhelm zu belassen, kann diese

mit einem Handgriff einfach nach oben in ihre sichere „Parkposition“ gebracht werden. Der in dieser Position tiefe Schwerpunkt verringert die Kräfteinwirkungen auf Ihren Nacken und macht Sie ganz einfach beweglicher.

Selbst mit Handschuhen können Sie Ihre 3M™ Speedglas™ 9100-QR Schweißmaske schnell und einfach an der Schiene befestigen.

Das Quick Release (QR) Schienen-System ermöglicht die Anbringung der Speedglas 9100-QR Automatikschweißmaske an einer Vielzahl von Industrie-Arbeitsschutzhelmen.

Permanenter Schutz vor Ultraviolett-(UV) und Infrarotstrahlung (IR) in jeder Schutzstufe.

3M bietet ein Komplettsystem mit 3M™ Arbeitsschutzhelm H-701.

Konzipiert für die Anbringung von 3M™ Peltor™ Kapselgehörschützern.

100% kompatibel mit unseren 3M™ Speedglas™ 9100 Automatikschweißfiltern.

SideWindows: Seitliche Fenster in Schutzstufe 5 erweitern das Blickfeld.

Ausgeatmete Luft wird durch seitliche Flügelventile nach außen geleitet.



Der H-701 ist ein vollwertiger Arbeitsschutzhelm, der nicht nur mit der 3M™ Speedglas™ 9100-QR Automatikschweißmaske, sondern auch mit 3M integrierten Schutzbrillen und Kapselgehörschützern verwendet werden kann.





Spitzentechnik

zum

Einstiegspreis

3M™ Speedglas™ 100 Automatikschweißmasken

Hightech mit bestem Preis-/Leistungsverhältnis

Der 3M™ Speedglas™ 100 bietet alle wichtigen Basisfunktionen unserer Hightech-Automatikschweißmasken und ist die ideale Ausrüstung für alle, die einen kompromisslos zuverlässigen Schutz zu einem exzellenten Preis-Leistungs-Verhältnis suchen.

Mit der weltweit bewährten Speedglas™ Blendschutztechnologie ist der Speedglas 100 für fast alle Lichtbogenschweißverfahren einsetzbar.

Neben der Ausführung in schwarz stehen verschiedene ausdrucksstarke Grafikdesign-Modelle zur Auswahl.

Für die meisten Lichtbogen-Schweißverfahren geeignet, einschl. E-Hand, MIG/MAG und Hochampere WIG Schweißen.

Mit neuer Delay-Funktion (Umschaltzeit dunkel zu hell) zur individuellen Bestimmung der Aufhellverzögerung.

Schleifmodus Hellstufe 3 (nur bei 100V)

Erhöhte Stoßfestigkeit nach Europäischer Norm EN 175 B.

Speedglas 100 Schweißmasken sind kompatibel mit den meisten wartungsfreien 3M™ Atemschutzmasken für Schweißarbeiten.

Neues Kopfband mit leichtgängigem Ratschensystem für präzise Einstellung.

Vergrößerung leicht gemacht: Halterungen für die Vergrößerungslinse im Maskeninneren erleichtern ihre Anbringung und erhöhen die Passgenauigkeit.

3M™ Speedglas™ 100V Schweißfilter: Fünf einstellbare Dunkelstufen 8-12 und eine Hellstufe 3. Drei Empfindlichkeitsstufen.

3M™ Speedglas™ 100S-10 und 100S-11 Schweißfilter haben eine feste Dunkelstufe 10 bzw. 11 und eine Hellstufe 3.

Die Dunkelstufe kann mit Nachrüst scheiben auf 13 oder 14 erhöht werden.



Flexibler Kopfschutz

Die einfach zu bedienende Speedglas 100 Automatikschweißmaske ist die ideale Wahl für alle, die nur gelegentlich schweißen. Ab sofort können wir mit den 3M™ Speedglas™ Quick Release (QR) Schweißmasken eine neue Option für permanenten Kopfschutz anbieten. Über ein jederzeit lösbares Klicksystem wird die Quick Release (QR)-Schiene am Arbeitsschutzhelm befestigt. Ist diese einmal angebracht, können Sie je nach Bedarf Ihre Speedglas Schweißmaske in die Schiene einhaken und nach Beendigung der Schweißarbeiten wieder lösen, ohne dass Ihr Kopfschutz beeinträchtigt wird. Keine Schweißarbeit mehr ohne Kopfschutz! Und keine Schweißmaske mehr, wenn sie nicht benötigt wird!

NEU



3M™ Speedglas™ 100-QR Automatikschweißmaske



Ausdrucksstark
und individuell

Eine ganz persönliche Ausdrucksform

3M™ Speedglas™ 100 Graphic Automatikschweißmasken

3M™ Speedglas™ 100 Automatikschweißmasken sorgen nicht nur für hohe Sicherheit und beste Schweißergebnisse, sie beeindrucken auch durch ihr unverwechselbares Design.



**Future
Combatant**



Xterminator



**Razor
Dragon**



**Raging
Skull**



Ice Hot



Trojan Warrior



Blaze



Aces High

Die Graphic Edition für Schweißerinnen

Inspiriert durch die Schweißerinnen selbst, hat 3M die erste Schweißmaskenkollektion für Frauen auf den Markt gebracht. Ihre Ideen und Vorstellungen sind in die Entwürfe eingeflossen. So steht jedes einzelne Modell für einen charakteristischen Typ – immer verbunden mit einer bewusst femininen Aussage.



Steel Rose

Entschlossenheit und patinierte Grazie. Stark, furchtlos und weiblich zugleich. Stählerne Ästhetik betont die Schutzeigenschaften der Maske.

Designed by Ergonomidesign



Wild-N-Pink

Schön in pink, aber bitte nicht berühren! Lebhaftes Kletterpflanzenmotiv ranken hinter Stacheldraht und messerscharfen Metallsulpturen. Aus der Ferne zu bewundern!

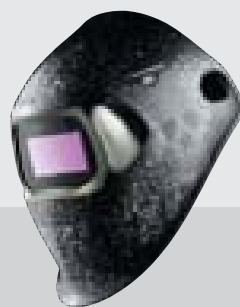

Skull Jewels

Visuelles Wechselspiel: Ein florales Muster aus Kristallsteinen verschmilzt mit einem Totenkopfmotiv.

Designed by Ergonomidesign



Steel Eyes

Steel Eyes wirft funkelnde Augenblicke durch lila Flammenmeere und visualisiert die innere Stärke der Trägerin.

Designed by Ergonomidesign



Die ganz besondere
Leichtigkeit

3M™ Speedglas™ SL Automatikschweißmaske

Wenn es superleicht sein soll

Mit nur 360 Gramm – einschließlich Automatikschweißfilter – ist die 3M™ Speedglas™ SL Schweißmaske das Leichtgewicht unter den Speedglas Modellen.



Neues Kopfband mit leichtgängigem Ratschensystem für präzise Einstellung.

Unsere schlankste Maske: perfekt für besonders enge Räume.

Fünf einstellbare Dunkelstufen 8-12 und eine Hellstufe 3. Vier Empfindlichkeitsstufen.

Ein Bewegungssensor schaltet den Schweißfilter automatisch ein, sobald die Maske aufgenommen wird.

Für die meisten Lichtbogen-Schweißverfahren geeignet, wie E-Hand, MIG/MAG, WIG und Plasmaschweißen.

Die Dunkelstufe kann mit Nachrüststufen auf 13 oder 14 erhöht werden.

Reaktionsschnell und leicht, perfekt wenn's eilt!

Durch spezielle Herstellungsverfahren konnten wir das Gewicht des Automatikschweißfilters stark reduzieren. Und im Gegensatz zu anderen leichtgewichtigen Masken, die Feuchtigkeit aufsaugen und dadurch schwer werden, besteht der Speedglas SL aus widerstandsfähigem, nicht absorbierendem Material.

Speziell für schnelle Schweißjobs konzipiert, schaltet ein Bewegungssensor den Schweißfilter automatisch ein, sobald die Maske aufgenommen wird.



3M™ Atemschutz für Schweißer



Persönliche Atemschutzausrüstung für Schweißer

Eine gesunde Atemsphäre ist für alle Arbeitsbedingungen eine selbstverständliche Grundvoraussetzung. Um Schweißrauch zu erfassen, werden gewöhnlich Schweißrauchabsaugeinrichtungen – stationär oder mobil – bzw. Schweißrauchabsaugbrenner benutzt. Je nach Anwendungsfall ist es jedoch in der Praxis oft schwierig, diese Lösungen so in den Arbeitsprozess zu integrieren, dass sie den geforderten Wirkungsgrad entwickeln können. Die korrekte Positionierung und das Nachführen der Absaugeinrichtungen sind dabei nur zwei häufige Schwierigkeiten, mit denen sich die Verantwortlichen und die Anwender auseinandersetzen haben. Daher ist es in vielen Fällen ratsam, die genannten technischen Lösungen um die gleichzeitige Anwendung von persönlicher Atemschutzausrüstung zu ergänzen. Die Kombination von technischen Maßnahmen und persönlicher Atemschutzausrüstung bietet die vielversprechendste Möglichkeit, das geringste Belastungsniveau zu erreichen.

Die vielfältigen Vorteile der Atemschutzausrüstung

- Produkte bieten einen nominellen Schutzfaktor von 50 (50-mal sauberere Atemluft unter der Maske).
- Verbessertes Anwenderkomfort: eine angenehm kühle, erfrischende Atmosphäre innerhalb der Maske.
- Integrierter Augen-, Gesichts- und Atemschutz.

Wieviele Gramm Schweißrauch werden innerhalb eines Jahres eingeatmet?

Um Schweißer zu schützen, haben Arbeitsschutzbehörden sogenannte Arbeitsplatzgrenzwerte (AGW) für jeweilige Schadstoffe festgelegt. Unglücklicherweise belasten natürlich auch Schadstoffkonzentrationen unterhalb dieser Höchstgrenzen den menschlichen Organismus. Wenn beispielsweise ein AGW für Schweißrauch an Arbeitsplätzen von $5\text{mg}/\text{m}^3$ eingehalten wird, können hier ca. 11 Gramm Schweißrauch Partikel jährlich eingeatmet werden.*

Schutzfaktor

EN Standards legen die Mindestschutzwirkung eines Produktes fest. Die Einteilung von Atemschutzsystemen erfolgt nach Typ und Schutzfaktor. Der Schutzfaktor eines Atemschutzsystems gibt an, welcher Anteil der Schadstoffe aus dem Atembereich eliminiert (aus der Luft gefiltert) wird.

Zum Beispiel: Bei der Herstellung galvanisierter Zäune werden in der Arbeitsplatzumgebung $30\text{mg}/\text{m}^3$ Zinkoxid in der Luft gemessen. Der gesetzlich zulässige Arbeitsplatzgrenzwert beträgt $5\text{mg}/\text{m}^3$. Daher muss der in der Atemluft des Schweißers vorhandene Anteil an Zinkoxid um einen Faktor von 6 reduziert werden ($30\text{mg}/\text{m}^3$ dividiert durch $6 = 5\text{mg}/\text{m}^3$). Anders ausgedrückt ist ein Atemschutzsystem mit einem Nennschutzfaktor von mind. 10 erforderlich.



*) Unter Arbeitsbedingungen beträgt die eingeatmete Luftmenge circa 20 Liter pro Minute. In einem Arbeitsjahr ergibt sich eine gesamte Einatemmenge von ca. 2300m^3 Umgebungsluft. Enthielt diese Luft $5\text{mg}/\text{m}^3$ Schweißrauch, so sind in diesem Zeitraum ca. 11 Gramm Schadstoffe eingeatmet worden.

3M™ Adflo™ Gebläse-Atenschutzsystem

Kühler, sauberer und komfortabler schweißen

Seit der Markteinführung ist Adflo zu einem der weltweit gefragtesten Gebläse-Atenschutzsysteme geworden. Das Design wurde speziell auf Ihre Anforderungen beim Schweißen ausgelegt. Der konstante Luftstrom liefert gereinigte Luft, die die Hitze aus der Maske verbannt und der Schweißbildung entgegenwirkt. So bietet das Adflo Gebläse-Atenschutzsystem nicht nur erhöhten Schutz, sondern gleichzeitig höchsten Komfort über den ganzen Tag hinweg.

Volle Mobilität

Das schlanke Gehäuse und das ergonomische Design machen die Anwendung auch in beengten Räumen einfach. Dabei bietet Adflo im Hinblick auf Qualität, Funktionen und einfache Bedienbarkeit alles, was Sie von einem zuverlässigen Atenschutzsystem zu Recht erwarten können. Durch den Einsatz der neuen Li-Ion Batterien wird das Gewicht des Systems noch einmal spürbar reduziert, es ist gleichzeitig ausbalancierter und der Komfort während des ganzen Arbeitstages einmal mehr erhöht.

Ein anpassungsfähiges System, mit dem man Geld spart

Mit dem richtigen Filter schützt Adflo Sie effektiv sowohl vor Partikeln als auch vor Gasen – ein All-in-one-System.



Und Sie können je nach Bedarf entweder nur den Partikel- oder den Gasfilter ersetzen – ein gleichzeitiger Austausch beider Filter ist nicht erforderlich.

Konstanter Zustrom reiner Luft

Der konstante Nenndurchsatz des Luftstroms beträgt 170 l/Minute, unabhängig vom Ladezustand der Batterie oder dem Partikelfüllstand des Filters. Für Arbeiten in heißer, feuchter Umgebung kann der Luftdurchsatz durch einfaches erneutes Drücken des ON-Knopfes auf 200 l/Minute erhöht werden (Modus Airflow Plus).

NEU



Arbeiten in größeren Höhen

Für Schweißer, die in größeren Höhenlagen arbeiten, gibt es eine Adflo Spezialversion, die sich wechselnden Luftdichten anpasst: das 3M™ Adflo™ High Altitude Gebläse-Atenschutzsystem. Mit dieser Version können Sie in Höhenlagen zwischen 0–3000 Meter über dem Meeresspiegel arbeiten (0–1500 Meter mit Gasfilter).



- A Filterdeckel:** Mit austauschbarer Funkensperre, um vor der Gefahr eines Filterbrandes zu schützen.
- B Vorfilter:** Erhöht die Standzeit des Partikelfilters.
- C Partikelfilter:** Höchst wirksam, mit besten Abscheidewerten und großer Filteroberfläche.
- D Gasfilter:** (A1B1E1 oder A2): gegen organische, anorganische und/oder säurehaltige Gase für E1. Gasfilter sind separat zu beziehen.
- E Geruchsfilter:** Beseitigt unangenehme Gerüche (bei Verwendung des Gasfilters nicht erforderlich); Geruchsfilter sind separat zu beziehen.
- F Li-Ion Batterie:** Voll aufgeladen in 4 Stunden. Standzeit rund 8 Stunden mit neuem Partikelfilter, neuer und voll aufgeladener Batterie und Standard Airflow.
- G Bürstenfreier Motor:** Durchschnittliche Lebensdauer dreimal so hoch wie konventionelle Motoren.
- H Filterindikator:** Zeigt Sättigungszustand des Partikelfilters an.
- I Airflow Plus:** Für Arbeiten in heißer, feuchter Umgebung kann der Luftdurchsatz auf Knopfdruck von 170 l/min. auf 200 l/min. erhöht werden.
- J Luftschlauch:** Passend für alle Speedglas Modelle.
- K Einzigartiges Luftströmungsprofil:** Verteilt gereinigte Luft gleichmäßig über die gesamte Atemzone der Maske. Die intelligente Turbo-Einheit hält den Durchsatz des Luftstroms konstant auf dem voreingestellten Wert.
- L Weiche, flexible Gesichtsabdichtung (hier der Anschaulichkeit halber entfernt):** Sorgt für ein angenehmes Überdruckgefühl innerhalb der Maske und hält die Umgebungsschadstoffe ab.



Diese Skizze zeigt:
3M™ Adflo™ Atemschutzsystem
mit 3M™ Speedglas™ 9100 FX Air
Automatiksweißmaske.



NEU

3M™ Adflo™ Akku-Ladestation

Die neue 6-fach Akku-Ladestation für Adflo Batterien ermöglicht das Aufladen von sechs Batterien gleichzeitig. Das spart Zeit und Aufwand. Der Multicharger kann flexibel als freistehendes Modul eingesetzt oder auch an die Wand montiert werden und ist sowohl kompatibel mit den alten NiMH- Batterien als auch mit den neuen Li-Ion-Akkus.

Teile-Nr. 83 37 06



„Mein Raum
im Raum“

3M™ Speedglas™ 9100 Air Schweißmaske mit 3M™ Adflo™ Gebläse-Atemschutzsystem

Schweißmaske mit Automatikschweißfilter. Einfach zu bedienender, ergonomischer Schweißerschutz für optimale Mobilität.



Teile-Nr.*:

— Speedglas 9100 Air Schweißmaske mit Adflo Atemschutzsystem mit Partikelfilter:

56 77 05 mit Speedglas 9100V Schweißfilter, variable Schutzstufen 5,8, 9–13.

56 77 15 mit Speedglas 9100X Schweißfilter, variable Schutzstufen 5,8, 9–13.

56 77 25 mit Speedglas 9100XX Schweißfilter, variable Schutzstufen 5,8, 9–13.

56 77 26 mit Speedglas 9100XXi Schweißfilter-Kit, variable Schutzstufen 5, 8, 9-13.

3M™ Speedglas™ 9100 FX Air Schweißmaske mit 3M™ Adflo™ Gebläse-Atemschutzsystem

Schweißmaske mit Automatikschweißfilter und einer 17 x 10 cm Klarsichtscheibe für Vor- und Nacharbeiten. Bestens geeignet für Arbeiten bei schwachen Lichtverhältnissen. Augen-, Gesichts- und TH3-Atemschutz bleiben so konstant aufrechterhalten.



Teile-Nr.*:

— Speedglas 9100 FX Air Schweißmaske mit Adflo Atemschutzsystem mit Partikelfilter:

54 77 05 mit Speedglas 9100V Schweißfilter, variable Schutzstufen 5,8, 9–13.

54 77 15 mit Speedglas 9100X Schweißfilter, variable Schutzstufen 5,8, 9–13.

54 77 25 mit Speedglas 9100XX Schweißfilter, variable Schutzstufen 5,8, 9–13.

3M™ Speedglas™ 9100 MP Schweißmaske mit 3M™ Adflo™ Gebläse-Atemschutzsystem und Arbeitsschutzhelm

Schweißmaske und Arbeitsschutzhelm mit Automatikschweißfilter und einer 17 x 10 cm Klarsichtscheibe für Vor- und Nacharbeiten. Kopf-, Augen-, Gesichts-, Gehör- und Atemschutz (TH3) in einem einzigartigen System kombiniert.



Teile-Nr.*:

— Speedglas 9100 MP Schweißmaske mit Arbeitsschutzhelm und Adflo Atemschutzsystem mit Partikelfilter:

57 77 05 mit Speedglas 9100V Schweißfilter, variable Schutzstufen 5,8, 9–13.

57 77 15 mit Speedglas 9100X Schweißfilter, variable Schutzstufen 5,8, 9–13.

57 77 25 mit Speedglas 9100XX Schweißfilter, variable Schutzstufen 5,8, 9–13.

NEU

3M™ Adflo™ High Altitude Gebläse-Atemschutzsystem

Adflo Spezialversion für Schweißarbeiten in größeren Höhenlagen. Passt sich wechselnden Luftdichten an. Kompatibel mit allen Speedglas 9100 Automatikschweißmasken mit Atemschutzanschluss.



Teile-Nr.*:

83 78 30 Adflo High Altitude Filtergebläse mit Luftschlauch QRS, Adapter (53 35 06), Luftmengenmesser, Vorfilter, Funkensperre, Partikelfilter, Akku, Gürtel und Ladegerät (Schweißmaske und Schweißfilter können separat bestellt werden)

* Zum Schutz vor Gasen ergänzen Sie Ihre Bestellung bitte um die Bestellnummer(n) der von Ihnen gewünschten folgenden Filter: 83 72 42 für Gasfilter A1B1E1 oder 83 75 42 für Gasfilter A2. Diese Filter setzen einen Luftschlauch mit Geräuschdämpfer (83 40 08) sowie den Hochleistungsakku (83 76 31) voraus.

3M™ Versaflo™ Druckluftregler V-500E

Leichtgewichtig, mit höherem Luftstrom

Der 3M™ Versaflo™ Druckluftregler V-500E ist eine am Gürtel zu montierende und leicht einzustellende Druckluft-Regeleinheit, die konstant den von Ihnen gewählten Luftstromdurchsatz liefert – von 170 l/m bis 305 l/m. Ein integrierter Schalldämpfer hält das Luftstromgeräusch auf dem Niveau einer normalen Unterhaltung. Wird der Luftstromdurchsatz unterschritten, warnt die Regeleinheit mit einem Pfeifton. Druckluftwerkzeuge können über einen Eingang an der Regeleinheit angeschlossen werden, ohne dass die Luftzufuhr zur Maske verringert wird.

Die Versaflo V-500E Regeleinheit, kombiniert mit dem 3M™ Speedglas™ 9100 MP Automatikschweißhelm, erreicht die höchstmögliche Atemschutzklasse für Druckluft-Atemschutzsysteme 3B gemäß EN 14594 / laut BGR 190 VdG = 100.



Schneller Anschluss

Die am Gürtel montierte Regeleinheit wird per Schnellkupplung an einen geprüften Druckluftschlauch angeschlossen. Die Atemqualität muss gemäß den Anforderungen der EN12021 gegeben sein. Öldunst oder Wasserdampf in der Luftzufuhr oder nichttoxische unangenehme Gerüche können durch eine Luftreinigungsstation, wie die ACU-1 und ACU-2, beseitigt werden.



3M™ Speedglas™ 9100 Air Automatikschweißmaske mit 3M™ Versaflo™ Druckluftregler V-500E

Schweißmaske mit Automatikschweißfilter kombiniert mit Druckluftatemschutzgerät.



Teile-Nr.:

– Speedglas 9100 Air Schweißmaske mit Versaflo Druckluftregler V-500E

56 85 05 mit Speedglas 9100V Schweißfilter, variable Schutzstufen 5,8, 9–13.

56 85 15 mit Speedglas 9100X Schweißfilter, variable Schutzstufen 5,8, 9–13.

56 85 25 mit Speedglas 9100XX Schweißfilter, variable Schutzstufen 5,8, 9–13.

56 85 26 mit Speedglas 9100XXi Schweißfilter-Kit, variable Schutzstufen 5, 8, 9–13.

3M™ Speedglas™ 9100 FX Air Schweißmaske mit 3M™ Versaflo™ Druckluftregler V-500E

Schweißmaske mit Automatikschweißfilter und einer 17 x 10 cm Klarsichtscheibe für Vor- und Nacharbeiten. Bestens geeignet für Arbeiten bei schwachen Lichtverhältnissen. Augen-, Gesichts- und Atemschutz bleiben damit konstant aufrechterhalten.



Teile-Nr.

– Speedglas 9100 FX Air Schweißmaske mit Versaflo Druckluftregler V-500E:

54 88 05 mit Speedglas 9100V Schweißfilter, variable Schutzstufen 5,8, 9–13.

54 88 15 mit Speedglas 9100X Schweißfilter, variable Schutzstufen 5,8, 9–13.

54 88 25 mit Speedglas 9100XX Schweißfilter, variable Schutzstufen 5,8, 9–13.

3M™ Speedglas™ 9100 MP Schweißmaske mit 3M™ Versaflo™ Druckluftregler V-500E und Arbeitsschutzhelm

Schweißmaske und Arbeitsschutzhelm mit Automatikschweißfilter und einer 17 x 10 cm Klarsichtscheibe für Vor- und Nacharbeiten. Kopf-, Augen-, Gesichts-, Atemwegs- und Gehörschutz in einem einzigartigen System kombiniert.



Teile-Nr.

– Speedglas 9100 MP Schweißmaske mit Arbeitsschutzhelm und Versaflo Druckluftregler V-500E:

57 88 05 mit Speedglas 9100V Schweißfilter, variable Schutzstufen 5,8, 9–13.

57 88 15 mit Speedglas 9100X Schweißfilter, variable Schutzstufen 5,8, 9–13.

57 88 25 mit Speedglas 9100XX Schweißfilter, variable Schutzstufen 5,8, 9–13.

3M™ Versaflo™ Klarsichtvisiere der Serie M

Vielseitiger Schutz mit Durchblick

Leicht, kompakt und gut ausbalanciert: Unsere neuen Versaflo Klarsichtvisiere aus der M-Serie sind mit Gebläse- oder Druckluft-Atenschutz und wahlweise mit integriertem Kopfschutz ausgestattet. Sie bieten kombinierten Atem-, Augen-, Gesichts- und optional Kopf- und Gehörschutz bei den verschiedensten Arbeitsabläufen in der Metallverarbeitung. Mit umfangreichem, optionalem Zubehör, wie z. B.

Kapselgehörschützern, können Sie Ihr System individuell an Ihre jeweiligen Anforderungen anpassen.

Das Versaflo Klarsichtvisier M-307 erfüllt in Kombination mit dem 3M™ Versaflo™ Druckluftregler V-500E die höchsten Atemschutz-Anforderungen (B3 nach EN 14594 - NPF 200/VdG BGR 190 = 100) für diesen Produkttyp.

Neuartiges Ratschensystem zur individuellen Größeneinstellung bietet optimalen Sitz und höchsten Tragekomfort.

Der einstellbare Luftstrom sorgt für Wohlbefinden und Komfort während der Arbeitsgänge.

Umfangreiches, leicht anzubringendes Zubehör, wie z. B. Kapselgehörschützer und Visierschutzfolien, sorgen für die individuelle Anpassung an die jeweilige Anforderung.

Das Design des Klarsichtvisiers kombiniert exzellente Rundumsicht mit hoher optischer Klarheit. Das neue Visiermaterial mit kratzfester Beschichtung bietet optimalen Schutz vor mechanischen und chemischen Einflüssen.

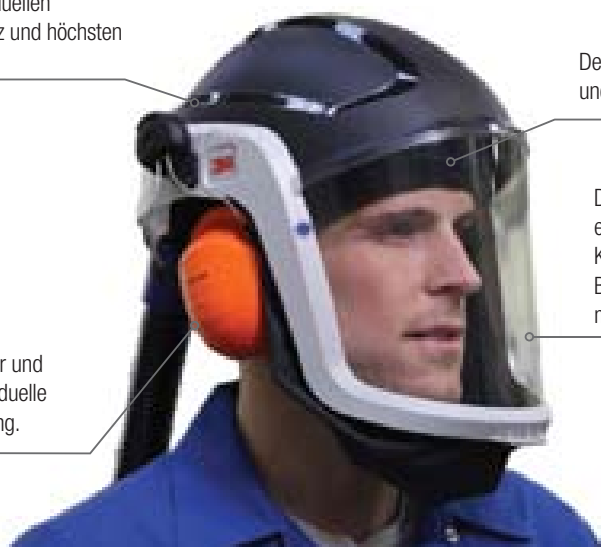

Exzellenter Luftstrom

3M™ Versaflo™ Klarsichtvisiere der Serie M leiten einen angenehmen Luftstrom direkt dorthin, wo ihn der Werk tätige am dringendsten benötigt: zum Kopf und zum Gesicht. Die Luftstrombewegung erleichtert das Arbeiten in heißen Umgebungen wesentlich, da sie das Beschlagen des Visiers merklich reduziert.



3M™ Versaflo™ Klarsichtvisier M-107

Leichtes, kompaktes und gut ausbalanciertes Visier für kombinierten Atem-, Augen-, Gesichts- und optional Gehörschutz. Mit schwer entflammbarer Gesichtsabdichtung für Anwendungen bei Arbeiten mit Funkenflug und heißen Partikeln.



Teile-Nr.:

- 84 77 20 Versaflo Klarsichtvisier M-107 mit 3M™ Adflo™ Atemschutzsystem.*
- M-107 Versaflo Klarsichtvisier M-107 ohne Luftquelle (3M™ Versaflo™ Druckluftregler V-500E und Schlauch separat zu bestellen):
- V500E 3M™ Versaflo™ V-500E Druckluftregler
- BT30 dehnbare Luftschnlauch (alternativ BT20L PU-Leichtschnlauch oder BT40 Gummischnlauch)

3M™ Versaflo™ Klarsichtvisier M-307 mit integriertem Kopfschutz

Das Versaflo Klarsichtvisier M-307 ist mit integriertem Kopfschutz ausgestattet. Schwer entflammbare Gesichtsabdichtung für Anwendungen bei Arbeiten mit Funkenflug und heißen Partikeln.

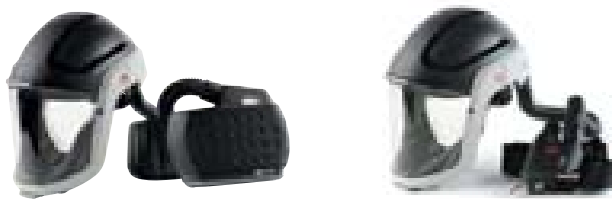

Teile-Nr.:

- 85 77 20 Versaflo Klarsichtvisier M-307 mit 3M™ Adflo™ Atemschutzsystem.*
- M-307 Versaflo Klarsichtvisier M-307 ohne Luftquelle (3M™ Versaflo™ Druckluftregler V-500E und Schlauch separat zu bestellen):
- V500E 3M™ Versaflo™ V-500E Druckluftregler
- BT30 dehnbare Luftschnlauch (alternativ BT20L PU-Leichtschnlauch oder BT40 Gummischnlauch)

3M™ Versaflo™ Klarsichtvisier M-407 mit integriertem Kopf- und Halsschutz

Mit schwer entflammbarer Halsabdeckung zum Schutz gegen heiße Partikel. Gewebematerial: Polyaramid. Kopfschutz zugelassen gemäß EN 397. Bei Verwendung mit Adflo Gebläse-Atemschutz empfehlen wir den Einsatz des Luftschnlauches mit Geräuschnämpfer; Details siehe unten. Mit schwer entflammbarer Gesichtsabdichtung.



Teile-Nr.:

- M-407 Versaflo Klarsichtvisier M-407 ohne Luftquelle (Atemschutz und Schlauch separat zu bestellen):
- 83 77 30 3M™ Adflo™ Gebläse-Atemschutzsystem*
- V500E 3M™ Versaflo™ V-500E Druckluftregler
- BT40 Gummischnlauch

3M™ Visier Schutzstufe DIN 5

Augen-, Gesichts- und Atemschutz für Arbeiten bei extrem hellen Lichtverhältnissen, z. B. beim Gas- oder Plasmaschnneiden. Visier aus Polycarbonat, Schutzstufe DIN 5.



Teile-Nr.:

- 89 90 35 Visier DIN 5 für Filtergebläse (inkl. Kopfschutz 16 40 09)
- 83 77 30 3M™ Adflo™ Gebläse-Atemschutzsystem*

* Inklusive Partikelfilter. Zum Schutz vor Gasen ergänzen Sie Ihre Bestellung bitte um die Bestellnummer(n) der von Ihnen gewünschten folgenden Filter: 83 72 42 für Gasfilter A1B1E1 oder 83 75 42 für Gasfilter A2. Diese Filter setzen einen Luftschnlauch mit Geräuschnämpfer (83 40 08) sowie den Hochleistungsakku (83 76 31) voraus.

Häufig gestellte Fragen zu Schweißrauch

1) Welches Atemschutzsystem benötige ich beim Schweißen von rostfreiem Stahl?

Ganz gleich, ob Sie mit einem Elektrode-, MIG/MAG-, WIG- oder Plasmaschweißgerät arbeiten, der Schweißrauch von Edelstahl ist immer mit Partikeln belastet. Die beim Elektrode- und MAG-Schweißen entstehenden Rauche enthalten in der Regel Chrom- und Nickelpartikel, wobei Chrom der gefährlichere Stoff ist. Adflo mit Partikelfilter bietet hervorragenden Schutz beim Schweißen von Edelstahl im MAG- oder Elektrode-Schweißverfahren. Beim WIG-Schweißen entstehen zwar weniger Rauche, dafür werden jedoch große Mengen an Ozon freigesetzt. Plasmaschneiden und Plasmaschweißen findet bei sehr hohen Temperaturen statt, wobei häufig gefährliche Stickoxide abgegeben werden. Mehr dazu lesen Sie in einem der folgenden Abschnitte über ozon- und stickoxidhaltige Schweißrauche.

2) Brauche ich bei Arbeiten mit herkömmlichem Stahl wirklich einen Atemschutz?

Obschon die Schweißrauche, die beim Arbeiten mit herkömmlichen Stählen entstehen, nicht zu den gefährlichsten gehören, sind sie doch nicht gut für Ihre Gesundheit. Neben anderen Stoffen enthalten die Dämpfe Partikel aus Eisenoxid, die verschiedene Arten der Siderose hervorrufen können. Beim Metall-Lichtbogen und beim MIG/MAG-Schweißen werden dichte Schweißdämpfe freigesetzt, was sowohl eine Atemschutzausrüstung

als auch eine gute Belüftung des Arbeitsplatzes erfordert. Für das Schweißen von herkömmlichem Stahl wird das Adflo System mit Partikelfilter empfohlen.

3) Welche Art Atemschutz ist bei Schweißarbeiten an oberflächenbehandeltem Material zu empfehlen?

Beim Schweißen von oberflächenbehandeltem Material kann eine ganze Reihe gefährlicher Schadstoffe freigesetzt werden. Wie gefährlich sie sind, hängt von der Art der Oberflächenbehandlung ab. Galvanisierte Stähle geben Zinkoxidpartikel ab. Sie können Zinkfieber, auch Gießfieber genannt, hervorrufen. Beim Schweißen von lackierten Teilen ist besondere Vorsicht geboten, denn viele Lacke geben besonders giftige Schadstoffe ab. Zum Schweißen von galvanisierten Stählen und Materialien mit bleihaltiger Grundierung empfehlen wir die Verwendung von Adflo mit Partikelfilter. Das System kann um einen Geruchsfilter ergänzt werden, der die Geruchsbelastung minimiert.

Bei Materialien, die mit Zweikomponentenlack gestrichen oder mit Polyurethan beschichtet sind, sollten Sie unbedingt Auskunft von einem Arbeitsschutzexperten einholen. Es besteht die Gefahr, dass Sie mit Isozyanaten in Kontakt kommen, deren Einatmen extrem gefährlich ist und die nur schwer nachzuweisen sind. Für solche Fälle empfehlen wir ein Druckluft-Atemschutzgerät wie Versaflo V-500E.



4) Welches Atemschutzsystem benötige ich in engen Arbeitsumgebungen?

Wer in geschlossenen Räumen oder schlecht belüfteten Bereichen (z. B. in Tanks, Rohren oder Containern) Schweißarbeiten durchführt, muss ein Druckluft-Atemschutzgerät tragen, und zwar unabhängig vom Schweißverfahren. Mit dem System Versaflo V-500E und einer Druckluft-Atemluftversorgung gehen Sie sicher, dass genug Sauerstoff und ausreichender Schutz vor gefährlichen Gasen und Festpartikeln vorhanden ist. Adflo und Versaflo V-500E dürfen nicht in Atmosphären eingesetzt werden, von denen eine unmittelbare Gesundheitsgefährdung oder Lebensgefahr ausgeht. Wann immer Zweifel bestehen, befragen Sie einen Arbeitsschutzexperten!

5) Beeinträchtigen Schutzgase und Elektrodenlegierungen meine Arbeitsplatzumgebung?

Beim MIG- und WIG-Schweißen dienen die Edelgase Argon und Helium als Schutzgase. Weder Argon noch Helium gelten als gefährlich; sie verdrängen jedoch den Sauerstoff aus der Umgebungsluft, was besonders in nicht belüfteten Räumen gefährlich ist. In solchen Fällen wird ein Druckluft-Atemschutzgerät benötigt.

Beim Schweißen mit MAG kommt Kohlendioxid bzw. eine Mischung aus Kohlendioxid und Edelgas als Schutzgas zur Anwendung. Da das Schutzgas beim Kontakt mit der Luft anteilig in Kohlenmonoxid umgewandelt wird, können um den Schweißbogen herum große Mengen dieses giftigen Gases auftreten. Kohlenmonoxid lässt sich nicht aus der Luft filtern.

Bei schlechter Belüftung muss der Sauerstoffgehalt der Luft überwacht werden, und es empfiehlt sich das Tragen eines Druckluft-Atemschutzgeräts wie Versaflo V-500E. Beim MAG-Schweißen werden häufig legierte Elektroden verwendet. Diese Legierungen enthalten meist Mangan oder Silikat. Das bedeutet, dass während des Schweißvorgangs große Mengen an Manganoxid und Silikaten in die Umgebungsluft freigesetzt werden.

Adflo mit Partikelfilter bietet in der Regel ausreichenden Schutz gegen Legierungspartikel.

6) Wann bildet sich Ozon?

Beim Schweißen von Aluminium entstehen nicht nur Festpartikel aus Aluminiumoxid, sondern auch Ozon. Es bildet sich, weil die UV-Strahlung aus dem Lichtbogen den molekular gebundenen Sauerstoff in der Luft zerlegt. Ozon entsteht auch beim Schweißen von Edelstahl im WIG-Verfahren. Das Ozon wird nach einiger Zeit in Sauerstoff zurückverwandelt. Dieser Vorgang wird beschleunigt, wenn das Ozon in Berührung mit Festkörperoberflächen kommt, die als Katalysator wirken. Ozon kann nicht aus der Luft gefiltert werden, wird jedoch in Sauerstoff zurückverwandelt. Bei geringen Ozonkonzentrationen reduziert das Adflo Atemschutzsystem mit Partikelfilter die Ozonmenge in der Atemluft des Schweißers. Dabei wirkt der Partikelfilter mit seiner großen Oberfläche in Verbindung mit dem Atemluftschlauch der Schweißmaske als Katalysator für die Rückumwandlung des Ozons in normalen Sauerstoff. Bei höheren Konzentrationen sorgt die Verwendung eines Gasfilters mit der großen Oberfläche seines Aktivkohlegranulats im Adflo System für eine weitere Verringerung des Ozongehalts.

7) Was sind nitrose Gase?

Stickstoffdioxid und Stickoxid sind Beispiele für nitrose Gase, die sich bei Schweißarbeiten mit hoher Stromstärke und hohen Temperaturen bilden. Stickstoffgase entstehen bei der Reaktion von Stickstoff und Sauerstoff in der Luft und sind in höheren Konzentrationen, wie sie z. B. in geschlossenen, schlecht belüfteten Räumen auftreten können, beim Einatmen äußerst gefährlich. In solchen Fällen empfehlen wir den Gebrauch von Versaflo V-500E.

















Allgemeine Hinweise zum Atemschutz

Von 3M erhalten Sie eine große Auswahl an persönlichen Atemschutzausrüstungen. Diese bieten unübertroffenen Tragekomfort und optimalen Schutz auch unter rauen Arbeitsbedingungen.

- P** Gebläseatemschutzgerät mit Partikelfilter, Seite 28
- A B E** Gebläseatemschutzgerät mit ABE Gasfilter, Seite 28
- C** Druckluftatemschutzgerät, Seite 32

Hinweis

Ermitteln Sie zunächst das Schweißmaterial und das eingesetzte Schweißverfahren. Die Schadstoffkonzentration ist von den Lüftungsbedingungen am Arbeitsplatz abhängig. Orientieren Sie sich an der entsprechenden Arbeitsplatzbeschreibung, um das geeignetste Atemschutzsystem zu ermitteln.*

Werkstoff	Schweißverfahren	Lüftungsbedingungen am Arbeitsplatz			
		Gute Arbeitsbedingungen mit guter Belüftung	Arbeitsbedingungen mit begrenzter Belüftung	Geschlossene oder enge Räume	Unmittelbar lebens- oder gesundheitsgefährdende Umgebung
Aluminium	MIG 	P	P / P + A B E	C	Gebläse- und Druckluftatemschutzgeräte dürfen niemals an Orten eingesetzt werden, wo eine unmittelbare Bedrohung von Leben und Gesundheit herrscht (IDLH). Im Zweifel ist stets der Sicherheitsingenieur zu befragen.
	WIG 	P	P / P + A B E	C	
	ELEKTRODEN 	P	P / P + A B E	C	
Rostfreier Stahl	MIG 	P	P / P + A B E	C	
	WIG 	P	P / P + A B E	C	
	ELEKTRODEN 	P	P / P + A B E	C	
	PLASMA (Schweißen und Schneiden)	P	P + A B E / C	C	
Stahl, nicht beschichtet oder lackiert	MIG/MAG 	P	P	C	
	ELEKTRODEN 	P	P	C	
	PLASMA (Schweißen und Schneiden)	P	P / C	C	
Stahl lackiert (Bleifarbe)	MIG/MAG 	P	P	C	
	ELEKTRODEN 	P	P	C	
	PLASMA (Schweißen und Schneiden)	P	P / C	C	
Verzinkter Stahl	MIG/MAG 	P	P	C	
	ELEKTRODEN 	P	P	C	
	PLASMA (Schweißen und Schneiden)	P	P / C	C	
Mit 2-Komponentenfarbe (Isocyanat) beschichteter Stahl	MIG/MAG 	C	C	C	
	ELEKTRODEN 	C	C	C	
	PLASMA (Schweißen und Schneiden)	C	C	C	
Mit Trichlorethylen gereinigtes Material	MIG 	C	C	C	
	WIG 	C	C	C	
	ELEKTRODEN 	C	C	C	
	PLASMA (Schweißen und Schneiden)	C	C	C	

*) 3M lehnt jegliche Haftungsansprüche ab, die auf die falsche Auswahl von Atemschutzprodukten zurückzuführen sind. Die obige Tabelle gewährt lediglich einen Überblick. Diese sollte nicht als einzige Quelle bei der Auswahl eines Atemschutzproduktes verwendet werden. Weitergehende Informationen sind auch in der Bedienungsanleitung des jeweiligen Produktes zu finden.

Leitfaden für Atemschutzfilter

Code Filtertyp

- E** Säurehaltige Gase.
- A** Organische Gase, Siedepunkt >65 °C.
- AX** Organische Gase, Siedepunkt <65 °C.
- P** Partikelfilter.
- B** Anorganische Gase.

Anmerkungen

- H =** Chemikalien, die über die Haut eindringen können.
- K =** Chemikalien, die krebserregend sein können.
- S =** Chemikalien, die die Wahrnehmung beeinträchtigen können.

1. Argon und Helium sind träge Gase, die von Filtereinheiten nicht absorbiert werden. Die Gase selbst sind nicht gesundheitsschädlich, sie können in engen Räumen jedoch zur Verdrängung des Sauerstoffs aus der Luft führen.
2. Ozon kann von Filtereinheiten nicht durch Absorption herausgefiltert werden. Ozon wird beim Kontakt mit festen Oberflächen jedoch wieder in Sauerstoff umgewandelt. Durch den Einsatz von belüfteten Speedglas Automatikschweißmasken oder Versaflo Klarsichtvisieren mit Adflo Partikelfilter lassen sich die Konzentrationen in jedem Fall verringern. (Für weitere Informationen kontaktieren Sie bitte den technischen Service der 3M).
3. Von chemischen Bestandteilen von Schweißrauchen, für die sehr niedrige Arbeitsplatzgrenzwerte gelten, geht mitunter eine besonders große Gefahr aus. Atemschutzsysteme mit Druckluftzufuhr bieten hier häufig den besten Schutz. Holen Sie im Zweifelsfall professionellen Rat beim zuständigen Sicherheitsingenieur ein.

Die Arbeitsplatzgrenzwerte (AGW) werden entsprechend den länderspezifischen Sicherheitsauflagen festgelegt.

Informationen finden Sie unter anderem auf www.hvbg.de

Empfohlener Filtertyp				
Chemische Stoffe	Partikel	Gas	Druckluft	Anmerkung
Aluminium	P			
Argon			Druckluft	1)
Beryllium	P		Druckluft	K, S 3)
Blei	P			
Bromine		B		
Cadmium	P (TH3)			K
Chlor		B		H
Chlordioxid		B		
Chlorwasserstoff		B	Druckluft	3)
Chrom 3-wertig	P (TH3)			
Chrom 6-wertig	P (TH3)			K
Eisenoxide	P			
Fluor			Druckluft	
Fluorid	P			
Flourwasserstoff		B	Druckluft	3)
Helium			Druckluft	1)
Isocyanat			Druckluft	S
Kohlendioxid			Druckluft (3B)	
Kohlenmonoxid			Druckluft (3B)	
Kupfer	P			
Lack-Verdünner		A		
Magnesium	P			
Mangan	P			
Nickel	P (TH3)			S
Ozon	P	ABE		K 2)
Phosgen			Druckluft (3B)	3)
Phosphin			Druckluft (3B)	
Schwefeldioxid		E		
Silikondioxid	P			
Stickstoffdioxid			Druckluft	
Stickstoffoxid			Druckluft	
Sulfidwasserstoff		B		
Trichlorethan		A		K
Vanadiumoxid	P			
Zink	P			
Zinkchlorid	P			
Zinkoxid	P			
Zyanidwasserstoff		B	Druckluft	H3)

Hinweis: Bei allen mit TH3 und 3B gekennzeichneten Schadstoffen sollten nur die belüfteten Schweißmasken der Serie Speedglas 9100 FX Air mit den höchsten Schutzstufen TH3/3B eingesetzt werden.

So funktionieren Automatikschweißfilter



Vorher:

Bei geschlossener Maske genießt der Schweißer Sicherheit und eine klare Sicht durch den Filter. Beide Hände sind frei, die Schweißelektrode kann präzise positioniert werden.



Während:

Nur 0,1 Millisekunden nach Zünden des Lichtbogens hat der Filter bereits auf Verdunkelung geschaltet.



Danach:

Nach Beendigung des Schweißvorgangs wird die Verdunkelung automatisch aufgehoben. Das Schweißbad kann so unverzüglich und ohne Risiko begutachtet werden und der nächste Schweißgang vorbereitet werden.

Augenschutz, der die Leistung steigert

Der Schlüsselbegriff im Zusammenhang mit 3M™ Speedglas™ Automatikschweißfiltern ist „Beständigkeit“. Sie ermöglichen einen ständigen Schutz vor Ultraviolett- und Infrarotstrahlung (UV/IR). Außerdem schalten sie stets automatisch zwischen der Hellstufe und der vom Anwender gewünschten Schutzstufe um.

Schwere Arbeit leichter gemacht

Speedglas Automatikschweißfilter verbessern die Arbeitsqualität und Arbeitsleistung, z. B. dadurch, dass Schweißer jetzt punktgenau die Elektrode ansetzen können. Dieses wiederum reduziert die Nachbearbeitungszeiten erheblich. Schweißer können selbst mit bereits angelegter Schutzausrüstung enge und ungünstige Arbeitsstellen erreichen. Die konstant gute Durchsicht durch den Automatikschweißfilter macht dadurch Extremschweißungen erheblich einfacher.

Wie schnell amortisiert sich eine 3M™ Speedglas™ Schweißmaske?

Wenn man den Faktor Mitarbeiterschutz der Rentabilitätsbewertung zu Grunde legt, ist ein einziger Tag ausreichend. Doch während „Schutz“ sich oftmals schwer einschätzen lässt, sind Effizienz und Schweißqualität sofort messbare Kriterien. Studien belegen, dass der Einsatz von Speedglas Automatikschweißfiltern zu einer Effizienzsteigerung von bis zu 50% führt. Der Schweißer ist nämlich nicht nur im Stande, sich dank der konstant uneingeschränkten Sicht im wahrsten Sinne des Wortes schneller, sondern auch effizienter zu bewegen. Das Ansetzen der Elektrode

erfolgt viel präziser. Ein Großteil der „verpatzten“ Schweißversuche entfällt. Und bessere Schweißergebnisse bedeuten weniger Nachbearbeitungsaufwand und eine allgemein bessere Qualität.

Zum Beispiel:

Produktivitätssteigerungen sind natürlich von der jeweiligen Anwendung abhängig. Beim Heftschweißen ist es möglich, einen größeren Produktivitätszuwachs zu erzielen als beispielsweise beim Schweißen von langen Nähten. Davon ausgehend wollen wir dem Rechenbeispiel ein mehr als realistisches Produktivitätsplus von 15% zu Grunde legen. Bei einem Schweißerstundenlohn von € 20 hat sich der Helm in nur zwei Monaten amortisiert. Die Produktivitätssteigerung in einem Jahr beträgt € 4500 an Einsparungen („Netto-Gewinn“).

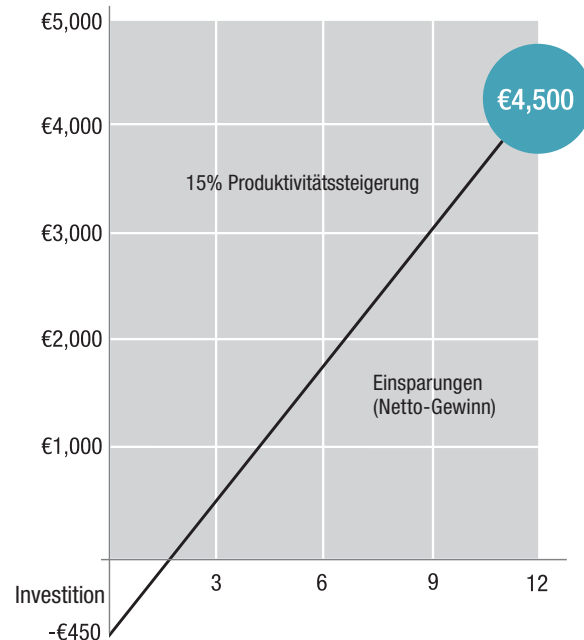

Empfohlene Schutzstufen laut EN 379:2003

Schweißverfahren	Stromstärke in Ampere A																															
	1.5	6	10	15	30	40	60	70	100	125	150	175	200	225	250	300	350	400	450	500	600											
Lichtbogen-Handschiessen	8				9				10				11				12				13				14							
MAG	8								9				10				11				12				13							
WIG					8				9				10				11				12				13							
MIG									9				10				11				12				13				14			
MIG bei Leichtmetallen													10				11				12				13				14			
Fugenhobeln	10												11				12				13				14				15			
Plasma-Schneiden									9				10				11				12				13							
Plasma-Schweißen	4		5		6		7		8		9		10		11		12															
	1.5	6	10	15	30	40	60	70	100	125	150	175	200	225	250	300	350	400	450	500	600											

Diese Tabelle enthält Empfehlungen für die Auswahl der Schutzstufen von Automatikschweißfiltern für unterschiedliche Schweißarbeiten. Je nach Einsatzbedingungen kann auch die nächstgrößere oder nächstkleinere Schutzstufe verwendet werden.

Transmission (%)

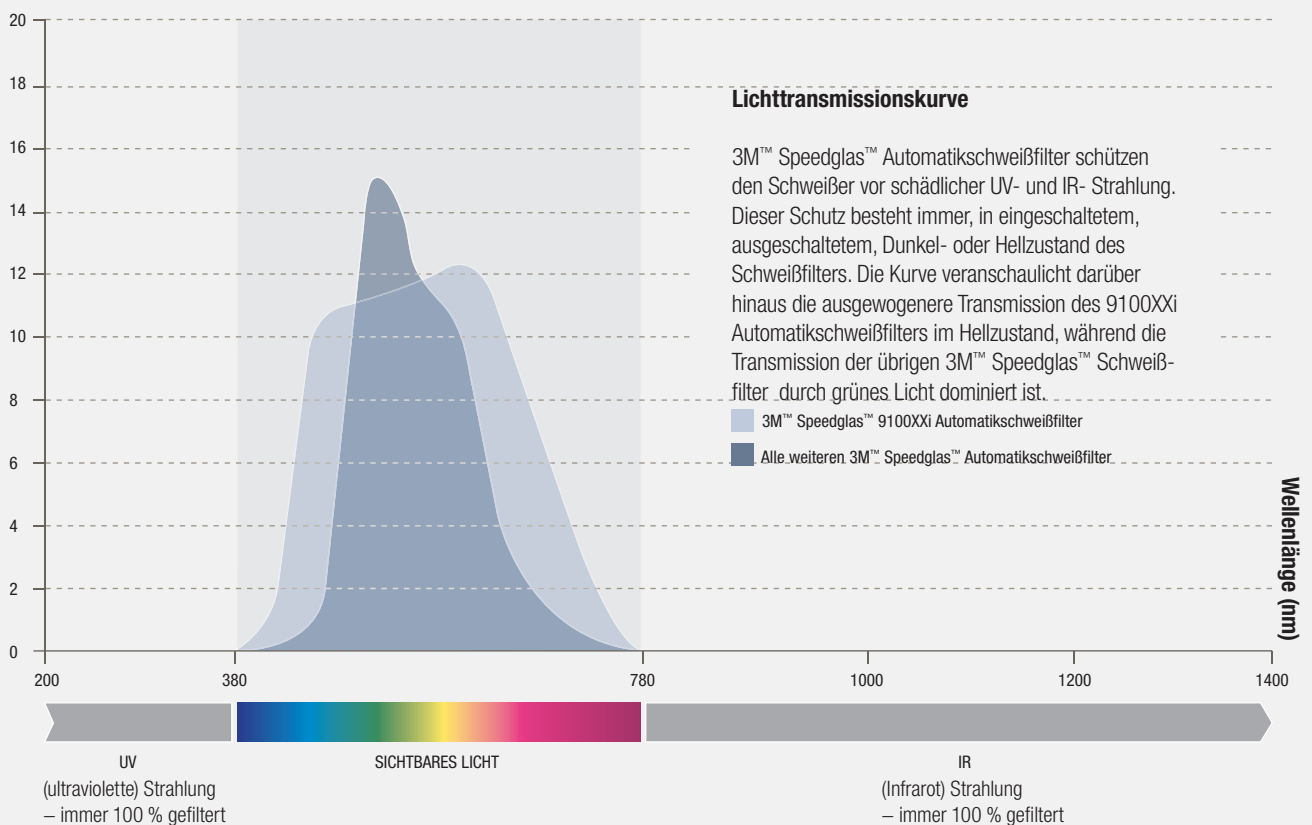

CE-Zulassungen und EN-Sicherheitsstandards

In Europa müssen persönliche Schutzausrüstungen prinzipiell nach CE-Standards geprüft sein und eine dementsprechende Kennzeichnung aufweisen. Anderenfalls sind sie nicht zum Verkauf zugelassen. Die CE-Kennzeichnung bedeutet jedoch nur, dass das Produkt und die Herstellung von unabhängiger Stelle auf Einhaltung der grundlegenden Sicherheitsanforderungen laut EG-Richtlinie 89/686/EEC geprüft worden ist. Sie gibt daher keinerlei Aufschluss über die Eignung oder Leistungsmerkmale einer bestimmten Ausstattungskomponente. Aus diesem Grund ist es erforderlich, die produktspezifischen Standards zu beachten, um sich ein Bild von den Leistungsanforderungen machen zu können.



Europäische Sicherheitsstandards für Augen- und Gesichtsschutz

Die Klassifizierung von persönlichen Augen- und Gesichtsschutzprodukten wird anhand folgender Normen durchgeführt: EN 166 (Anforderungen), EN 169 (Filter für das Schweißen und verwandte Techniken), EN 175 (Schweißerschutzmasken) und EN 379 (Automatikschweißfilter). Die Klassifizierung der mechanischen Beständigkeit (erhöhte Festigkeit und Schutz vor Teilchen mit hoher Geschwindigkeit) ist in den Normen EN 166 und EN 175 geregelt: es wird kein Kennbuchstabe für die Erreichung der Minimalanforderungen vergeben. Der Buchstabe „S“ steht für „Erhöhte Festigkeit“ (Kugeltst mit 5,1 m/s), „F“ steht für Stoß mit niedriger Energie (45 m/s), „B“ für „Stoß mit mittlerer Energie“ (120 m/s) und „A“ für „Stoß mit hoher Energie“. Der Buchstabe „T“ wird verwendet, um anzuzeigen, dass das Produkt die mechanische Beständigkeit auch bei extremen Temperaturen bestanden hat (-5 °C bis +55 °C). Zusätzlich zur allgemeinen mechanischen Beständigkeit sind Kennzeichen anzubringen, die über den erweiterten Anwendungsbereich Auskunft geben: „9“ steht für den Schutz vor Spritzern von geschmolzenem Metall und dem Eindringen von Feststoffen. „3“ steht für den Schutz gegen Flüssigkeiten (Tropfen oder Spritzer), und „8“ steht für den Schutz vor elektrischer Überspannung, ausgelöst durch einen Kurzschluss bei elektrischen Geräten. Im Rahmen der EN 166 und EN 379 Standards werden außerdem optische Tests durchgeführt, um eventuelle

Klassifizierung der mechanischen Festigkeit

Klasse S	Erhöhte Festigkeit (Kugelfalltest mit 5,1 m/s).
Klasse F	Stoß mit niedriger Energie (45 m/s).
Klasse B	Stoß mit mittlerer Energie (120 m/s).
Klasse T	Der Buchstabe „T“ zeigt an, dass der Test der mechanischen Festigkeit auch bei extremen Temperaturen bestanden wurde (-5° und +55°C) (optional).

Hinweis: Auch Produkte, die den mechanischen Belastungstest nach Klasse B bestanden haben, bieten keinen allumfassenden Schutz unter allen Umständen, z. B. beim Schleifen mit einer Schleifmaschine, die eine besonders hohe Energie entwickelt.

Nichteinhaltung der Lichttransmissionsvorgaben durch den Automatikschweißfilter oder Streulichtabweichungen in den verschiedenen Filterschichten auszuschließen. Aufgrund dieser optischen Tests werden verschiedene „Qualitätsklassen“ abgeleitet: die Klasseneinteilung reicht von 1 bis 3, wobei 1 die beste Qualität beschreibt. Bei konventionellen Schweißerschutzfiltern wird lediglich eine Klassifizierung der optischen Qualität insgesamt vorgenommen. Bei Automatikschweißfiltern ist diese jedoch in vier Einzelbereiche aufgeteilt: Optische Klasse, Streulichtklasse, Homogenitätsklasse und als freiwillige Angabe: Winkeleigenschaften. Sie finden die jeweils zutreffende Klassifizierung ihres Speedglas Automatikschweißfilters direkt auf dem Produkt gekennzeichnet. Desweiteren in diesem Produktkatalog und Handbuch in der Tabelle: Technische Daten für Automatikschweißfilter.

Schleifen und mechanischer Schutz

Die mechanische Festigkeit aller 3M™ Speedglas™ 9100 Automatikschweißfilter ist nach EN 175 Klasse B geprüft. 3M™ Speedglas™ 9000 Automatikschweißmasken mit Seitenfenstern dagegen sind zugelassen nach EN 175 Klasse F. Wenn Sie daher die Seitenfenster-Option benötigen und Ihre Speedglas-Maske zum Schleifen verwenden, empfiehlt 3M dringend den Einsatz einer Speedglas 9100 oder Speedglas 9100 FX Automatikschweißmaske mit Seitenfenster anstatt der älteren Speedglas 9000 Modelle mit Seitenfenster. Sie finden die Klassifizierung unserer Produkte in den „Technischen Spezifikationen“ auf Seite 44. Für weitere Details empfehlen wir Ihnen den Kontakt zu dem zuständigen Nationalen Normungsausschuss.

Europäische Sicherheitsstandards für Gebläse-Atemschutzsysteme

Der Europäische Sicherheitsstandard für Gebläsefiltergeräte mit einem Helm oder einer Haube ist EN 12941. In dieser Norm wird keine gesonderte Klassifizierung von Partikelfiltern (P) vorgenommen, da diese als ein Teil des Gesamtsystems definiert werden. In dem Standard EN 12941 werden drei Schutzklassen von Komplettsystemen festgelegt (TH1, TH2 and TH3). Die Zahlen definieren die Schutzwirkungen in Abhängigkeit von der nach innen gerichteten Leckage (Undichtigkeit) und die Zugfestigkeit der Luftschläuche und Kupplungen innerhalb der Klassifizierung. Die zulässige Innenleckage nach TH1 beträgt maximal 10%, nach TH2 max. 2%, nach TH3 max. 0,2%.

Gasfilter sind mit Kennbuchstaben und Farbcodierungen gekennzeichnet, die angeben, gegen welche Art von gasförmigen Schadstoffen das Filtermedium schützt, wie in Standard EN 12941 definiert. So steht z. B. „A“ für organische, „B“ für anorganische und „E“ für säurehaltige Gase. Wichtig dabei ist, dass bei Filtern, die für den Betrieb in einem Gebläseatemschutzgerät zugelassen sind, die jeweiligen Luftdurchsatzmengen des Gebläsegerätes dabei zugrunde gelegt werden, diese also wesentlich höher liegen als bei Atemschutzprodukten ohne Gebläseunterstützung. Die Kennzahl (1, 2 oder 3) hinter dem Kennbuchstaben (A, B oder E) gibt das Aufnahmevermögen (Kapazität) an, die dieses Filtermedium aufnehmen kann.

Europäische Sicherheitsstandards für Druckluft-Atemschutzgeräte

Atemschutzgeräte mit Druckluft-Atemluft-Versorgungseinheiten unterliegen der EN 14594*. Das Gerät ist nicht in sich geschlossen und muss mit Druckluft gespeist werden, deren Qualität dem Standard EN 12021 entsprechen muss.



* EN 270 wurde durch EN 14594 ersetzt. Neue Systeme werden nach EN 14594 zugelassen.

3M™ Speedglas Schweißmasken und Schweißfilter

- Sehr gut geeignet*******
- Gut geeignet*******
- Geeignet*******
- Nicht geeignet*******



	3M™ Speedglas™ 9100, 9100 Air und 9100-QR Schweißmasken				3M™ Speedglas™ 9100 MP Schweißmaske	
Schweißfilter	9100XXi	9100XX	9100X	9100V	9100XXi	9100XX
Lichtbogen-Handschiessen (Elektrode)						
MIG/MAG						
WIG (>20A)						
WIG (1A-20A)						
Plasma (Schweißen und Schneiden)						
Verborgener Lichtbogen						
Heftschiessen						
Schleifen (Schweißfilter)						
Schleifen (Klarsichtvisier)	entfällt					
Sichtfeld (Schweißfilter)	73 x 107 mm		54 x 107 mm	45 x 93 mm	73 x 107 mm	
Lebensdauer der Batterie	1 800 Stunden	2 000 Stunden	2 500 Stunden	2 800 Stunden	1 800 Stunden	2 000 Stunden
Solarzelle	Nein		Ja		Nein	
Arbeitsschutzhelm-Optionen	Ja (Versionen ohne Air)				Ja	
Klasse	1 / 1 / 1 / 2				1 / 1 / 1 / 2	
Dunkle Schutzstufe	Schutzstufe 5, 8, 9–13				Schutzstufe 5, 8, 9–13	
Hellstufe	Schutzstufe 3				Schutzstufe 3	
UV-/IR-Schutz	Schutzstufe 13 (permanent)				Schutzstufe 13 (permanent)	
Auto ON	Ja	Nein			Ja	Nein
Reaktionszeit hell-dunkel	0,1 ms (+23° C)				0,1 ms (+23° C)	
Memory-Mode	Ja	Nein			Nein	
Delay (Aufhellzeit dunkel-hell)	40–800 ms	40–1 300 ms			40–800 ms	40–1 300 ms
Seitenfenster-Option (SideWindows)	Ja				Ja	
Abluftführungskanal	Ja (Versionen ohne Air)				entfällt	
Anzahl Sensoren	3				3	
Zulassungen Augen- und Gesichtsschutz Schweißmaske Schweißfilter Vorsatzscheiben FlexView/FX-Sichtscheibe	EN175:B EN 379 EN166:BT* entfällt				EN175:B, EN166B EN 379 EN166:BT* EN166:BT*	
Zulassungen Kopfschutz Arbeitsschutzhelm	Speedglas 9100-QR: EN 397****				EN 379 44VAC, LD	
Zulassungen Atemschutz / NPF** Adflo Gebläse-Atemschutzsystem Versaflö Druckluftregler V-500E	mit Speedglas 9100 Air Schweißmaske EN 12941 (TH2) / NPF 50 / VdG 20**** EN 14594 (3B) / NPF 200 / VdG 100****				EN 12941 (TH3) / NPF 500 / VdG 100**** EN 14594 (3B) / NPF 200 / VdG 100****	

* Die mechanische Festigkeit (dieses Produktes) ist gemäß Europäischer Norm in Klasse B eingestuft: Widerstandsfähigkeit gegen Hochgeschwindigkeitspartikel bei Stoß mit mittlerer Energie (120 m/s). Der Buchstabe „T“ zeigt an, dass der Test der mechanischen Widerstandsfähigkeit gegen Hochgeschwindigkeitspartikel auch bei extremen Temperaturen bestanden wurde (-5°and +55°C).
 ** Nomineller Schutzfaktor nach Labormessung der Leistungsdaten entsprechend den Europäischen Standards.
 Die Vergabe des Schutzfaktors erfolgt durch die zuständigen Behörden des jeweiligen EU-Mitgliedstaates, weshalb es zu länderspezifischen Abweichungen kommen kann.

Technische Spezifikationen

3M™ Atemschutzsysteme für den Schweißerschutz

Technische Spezifikationen	3M™ Adflo™ Gebläse-Atemschutz	3M™ Versaflor™ Druckluftregler V-500E
Filter	Partikelfilter Gasfilter (A1B1E1 oder A2) Geruchsfilter	entfällt
Luftdurchsatz	170 l/min (Nenndurchsatz) 200 l/min (Airflow Plus Modus)	170 - 305 l/min
Luftdruck Luftqualität	entfällt entfällt	3,5 - 8 bar Atemluft gemäß EN12021
Gewicht Gebläseeinheit/Druckluftregler	950 g	514 g
Batterie Ladezeit Betriebsstunden*	Li-Ion 4 - 5,5 Stunden 7 - 9 Stunden (Standard-Akku) 10 - 13 Stunden (Hochleistungsakku)	entfällt
Gürtel Optionale Verlängerung	Leder, 75 - 115 cm + 25 cm	Polyester, 75 - 127 cm
Temperaturbereich Einsatz Lagerung	-5 °C bis +55 °C -20 °C bis +55 °C	-5 °C bis +40 °C -10 °C bis +50 °C

* Betriebsstunden bei neuen, voll aufgeladenen Akkus und neuen Filtern.

Technische Spezifikationen

3M™ Visiere und Klarsichtvisiere

Technische Spezifikationen	3M™ Versaflor™ Klarsichtvisier M-107	3M™ Versaflor™ Klarsichtvisier M-307 mit Kopfschutz	3M™ Versaflor™ Klarsichtvisier M-407 mit Kopf- und Halsschutz	3M™ Speedglas™ Visier DIN 5
Material Visier Gesichtsabdichtung	Klares beschichtetes Polycarbonat Schwer entflammables Polyester	Klares beschichtetes Polycarbonat Schwer entflammables Polyester	Klares beschichtetes Polycarbonat Schwer entflammables Polyester	Schutzstufe DIN 5 Polycarbonat Schwer entflammable Baumwolle
Zulassungen Augen- und Gesichtsschutz Klarsichtvisier (M-927) Klarsichtvisier (M-925) Visier Schutzstufe DIN 5	EN 166 1:BT:3 EN 166 1:BT:3:9 entfällt	EN 166 1:BT:3 EN 166 1:BT:3:9 entfällt	EN 166 1:BT:3 EN 166 1:BT:3:9 entfällt	entfällt entfällt EN 166 1:BT:3:9
Zulassungen Kopfschutz Schutzhelm	entfällt	EN 397	EN 397	entfällt
Zulassungen Atemschutz / NPF*/VdG** Adflo Gebläse-Atemschutzsystem Versaflor V-500E Druckluftregler	EN 12941 (TH2) / NPF 50 / VdG 20 EN 14594 2B / NPF 50 / VdG 20	EN 12941 (TH2) / NPF 50 / VdG 20 EN 14594 3B / NPF 200 / VdG 100	EN 12941 (TH2) / NPF 50 / VdG 20 EN 14594 3B / NPF 200 / VdG 100	EN 12941 (TH2) / NPF 50 / VdG 20 entfällt

* Nomineller Schutzfaktor nach Labormessung der Leistungsdaten entsprechend den Europäischen Standards.
Die Vergabe des Schutzfaktors erfolgt durch die zuständigen Behörden des jeweiligen EU-Mitgliedstaates, weshalb es zu länderspezifischen Abweichungen kommen kann.
** In Deutschland VdG nach BGR 190.

Schutzfaktoren: Bezüglich der Schutzfaktoren beachten Sie bitte die Hinweise der Bedienungsanleitungen und technischen Daten der jeweils eingesetzten Kopfteile.

Pflege und Wartung



Schweißfunken, Hitze, Dämpfe und die übliche Abnutzung setzen Ihrer Schutzausrüstung Tag für Tag zu. Daher haben wir alle unsere 3M™ Speedglas™ Schutzausrüstungen wartungsfreundlich konzipiert. Sämtliche Ersatzteile lassen sich von Hand – ohne Werkzeug – auswechseln. Für höchste Sicherheit und maximalen Komfort sollten Sie die in folgender Tabelle aufgeführten Komponenten routinemäßig kontrollieren und in den empfohlenen Intervallen austauschen. Und damit Sie es noch einfacher haben: Gern übernimmt das 3M™ Speedglas™ Service-Center die Pflege und Wartung Ihrer Ausrüstungen. Lesen Sie mehr zu unserem Service-Konzept auf den Seiten 48 und 49.

System	Bauteil	Typisches Wechselintervall	Anmerkungen
Schweißfilter	Äußere Vorsatzscheibe	wöchentlich	Immer ersetzen, wenn die Scheibe tiefe Narben oder Kratzer hat oder wenn sie sich nicht mehr mit einem weichen Tuch oder Linsenpapier reinigen lässt.
Schweißfilter	Innere Vorsatzscheibe	monatlich	Regelmäßig mit einem weichen Tuch reinigen und ersetzen, wenn die Oberfläche narbig ist oder Kratzer vorhanden sind.
Schweißmasken	FlexView/ FX-Sichtscheibe	zweiwöchentlich	Öfter auswechseln, wenn die Sicht beeinträchtigt ist.
Schweißmasken	Schweißband	monatlich	Auch öfter und immer dann auswechseln, wenn das Schweißband nicht mehr hygienisch ist.
Atemschutzgeräte	Vorfilter	täglich	Das regelmäßige Auswechseln des Vorfilters verlängert die Lebensdauer des Partikelfilters sowie der Batterie und verringert die laufenden Kosten.
Atemschutzgeräte	Partikelfilter	mindestens einmal im Monat	Bei Adflo auswechseln, sobald die Partikelfilteranzeige rot wird. In allen anderen Fällen auswechseln, sobald die Akku-Standzeiten sich deutlich verschlechtern oder wenn bei voll aufgeladenem Akku ein Luftstromalarm ausgelöst wird.
Atemschutzgeräte	Gasfilter	zweiwöchentlich	Sofort auswechseln, wenn bei angelegtem System Gerüche wahrgenommen werden können.
Atemschutzgeräte	Geruchsfilter	Immer, wenn unangenehme Gerüche wahrgenommen werden	Geruchsfilter bei Verwendung des Gasfilters nicht erforderlich.
Atemschutzgeräte	Funkensperre	nach Bedarf	Bei Verformung und schlechtem Sitz auswechseln.
Atemschutzgeräte	Luftschlauch	Im Falle von Beschädigung, Deformierung oder Luftleckage	Zur Verlängerung der Schlauch-Lebensdauer einen Schlauchüberzug oder einen belastungsfähigen Gummiluftschlauch verwenden.
Schweißmasken mit Atemschutzgeräten	Gesichtsabdichtung	monatlich	In besonders belasteten Umgebungen öfter auswechseln bzw. auch immer dann, wenn der Zustand der Gesichtsabdichtung es aus Hygienegründen erfordert.

Wichtige Information: Beachten Sie, dass bei überdurchschnittlicher Schadstoffbelastung, Hitze und übermäßigem Funkenflug die Ausstattungbestandteile in kürzeren Intervallen auszuwechseln sind. Die vorgegebenen Wechselintervalle sollten bei einem Einsatz von mindestens 4 Stunden pro Tag eingehalten werden. Bestellinformationen zu den Bauteilen der einzelnen Schweißmasken und Atemschutzsysteme finden Sie in der Artikelliste.

Das 3M™ Speedglas™ Service-Konzept. Für optimale Wartung, optimale Sicherheit, wirtschaftlichen Einsatz

3M™ Speedglas™ Schweißmasken und 3M™ Adflo™ Gebläse-Atemschutzsysteme überzeugen in Design und Funktionalität. Aufgrund ihrer Materialbeschaffenheit sind sie auch bestens für den robusten Dauereinsatz geeignet. Doch selbst hochwertige Handwerkszeuge wie Speedglas und Adflo unterliegen bestimmten Pflege- und Wartungsintervallen. Das schützt sie vor Ausfällen, wenn es darauf ankommt. Denn sie treten natürlich immer ein, wenn man ohnehin unter Zeitdruck steht und keine gleichwertige Alternative zur Hand hat.

Um Ausfällen effektiv vorzubeugen, haben wir ein spezielles Service-Konzept entwickelt. Damit haben Sie die Sicherheit, dass Ihr Handwerkszeug immer optimal gewartet und jederzeit einsatzbereit ist.

Die Prüfung können Sie durch autorisierte Service-Partner wahlweise bei Ihnen vor Ort oder in unseren regionalen Fachwerkstätten durchführen lassen, je nach Einsatzschwere vierteljährlich, halbjährlich oder jährlich.

Jederzeit einsatzbereit und sicher geschützt!

Wartungs-, Reparatur- und Ersatzmaßnahmen für Gebläse- und Druckluftatemschutzsysteme gemäß BGR 190

Alle Leistungen auf einen Blick

Das 3M Speedglas Service-Konzept umfasst eine Vielzahl von Leistungen, die im Folgenden kurz zusammengefasst sind.

1. Überprüfung der Schweißmaske

- Sichtprüfung und Funktionsprüfung
- Reinigung
- Austausch von defekten und fehlenden Teilen
- Erneuerung der Hygieneteile

2. Überprüfung des Automatikschweißfilters

- Sichtprüfung auf äußere Beschädigungen
- Reinigung
- Überprüfung / Austausch der Batterien
- Prüfung des Schweißfilters inkl. sämtlicher Funktionen
- Überprüfung / ggf. Austausch der inneren und äußeren Vorsatzscheiben

3. Überprüfung von Luftschlauch und Schlauchüberzug

- Sichtprüfung auf äußere Beschädigungen ggf. Austausch

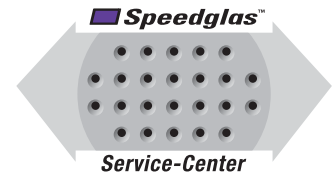

Service-Hotline 02131-144030

4. Überprüfung der Luftquelle

4a) Die Gebläseeinheit (z. B. 3M™ Adflo™)

- Sichtprüfung auf äußere Beschädigungen
- Reinigung der Gebläseeinheit
- Austausch der Filterelemente
- Überprüfung der Batterie
- Überprüfung des Luftstroms
- Überprüfung der Alarmfunktion
- Überprüfung des Ladegerätes
- Kennzeichnung mit Prüfplakette
- Erstellung eines Prüfberichtes für das Gesamtsystem

4b) Das Druckluftsystem (z. B. 3M™ VersaFlo™ V-500E)

- Sichtprüfung
- Reinigung
- Überprüfung des Luftstroms
- Überprüfung der Alarmfunktion
- Überprüfung der Druckluftanschlüsse (Verbindungskupplungen)
- Überprüfung des Druckluftversorgungsschlauches
- Überprüfung der Druckluftzufuhr
- Filterwechsel bei der Druckluftaufbereitungseinheit 3M Aircare
- Kennzeichnung mit Prüfplakette und Erstellung eines Prüfberichtes für das Gesamtsystem









































































3M™ Speedglas™ Artikelliste Abteilung Welding 2015

Inhaltsverzeichnis

3M™ Speedglas™ 9100 Schweißmaske	54	Kompatibilitätstabelle Atemschutzsysteme/ Kopfteile	65
3M™ Speedglas™ 9100 Air Schweißmaske	55	3M™ Adflo™ Gebläse-Atemschutzsystem	66
3M™ Speedglas™ 9100 FX Schweißmaske	56	3M™ Versaflo™ Druckluftregler V-500E	67
3M™ Speedglas™ 9100 FX Air Schweißmaske	57	3M™ Fresh-air™ C Druckluft-Atemschutzgerät	68
3M™ Speedglas™ 9100 MP Schweißmaske	58	3M™ Visier mit Adflo™ Gebläse-Atemschutz	68
3M™ Speedglas™ 9100-QR Schweißmaske	59	3M™ Versaflo™ Klarsichtvisiere der Serie M	69
3M™ Speedglas™ 100 Schweißmaske	60	3M™ Speedglas™ 9000 / 9002 Schweißmaske mit Atemschutzanschluss	70
3M™ Speedglas™ 100-QR Schweißmaske	61	Produktindex	71
3M™ Speedglas™ SL Schweißmaske	62		
3M™ Speedglas™ 9000 / 9000 FlexView/ 9002 Schweißmasken	63		
Erweiterte Hals- und Kopfabdeckungen	64		

Ausstattung der 3M™ Speedglas™ Automatikschweißmasken

	3M™ Speedglas™ 9100 Schweißmaske						 *				
	3M™ Speedglas™ 9100 Air Schweißmaske						 *				
	3M™ Speedglas™ 9100-QR Schweißmaske						 *				
	3M™ Speedglas™ 9100 FX Schweißmaske						 *				
	3M™ Speedglas™ 9100 FX Air Schweißmaske						 *				
	3M™ Speedglas™ 9100 MP Schweißmaske						 *				
	3M™ Speedglas™ SL Schweißmaske										
	3M™ Speedglas™ 100 Schweißmaske										
	3M™ Speedglas™ 100-QR Schweißmaske										

 Premium Augenschutz

 SideWindows

 Gehörschutz**

 Flügelventile zur Ableitung ausgeatmeter Luft

 Atemschutzsystem

 Option Passivfilter

 Kopfschutz

 Auto-On

 Flip-Up

 Grafikmodelle

* Nur in Verbindung mit 3M™ Speedglas™ 9100XXi Automatikschweißfilter ** 3M™ Peltor™ Gehörschutz verfügbar als Zubehör, siehe jeweilige Artikelliste.

Aufrüsten leicht gemacht!

Wussten Sie, dass Sie ein älteres 3M™ Adflo™ Gebläse-Atemschutzsystem ganz einfach mit einer unserer neuesten Premium-Schweißmasken aufrüsten können, ohne ein neues Atemschutzsystem kaufen zu müssen? In der nebenstehenden Liste finden Sie verschiedene Upgrade-Kits mit neuesten Hightech 3M™ Speedglas™ 9100 Automatikschweißmasken. Alle kommen mit einem QRS-Luftschlauch, der den Anschluss und das Abkoppeln mit nur einer Hand ermöglicht und dadurch ganz einfach macht. Zum Schutz Ihres Systems fügen wir bei Bestellung eines Upgrade-Kits kostenlos auch noch die praktische Speedglas Aufbewahrungstasche bei.



Teile-Nr. – alle mit QRS-Luftschlauch (83 40 16) und Tasche:

54 90 05	9100 FX Air Automatikschweißmaske, mit 9100V Schweißfilter
54 90 15	9100 FX Air Automatikschweißmaske, mit 9100X Schweißfilter
54 90 25	9100 FX Air Automatikschweißmaske, mit 9100XX Schweißfilter
56 90 05	9100 Air Automatikschweißmaske, mit 9100V Schweißfilter
56 90 15	9100 Air Automatikschweißmaske, mit 9100X Schweißfilter
56 90 25	9100 Air Automatikschweißmaske, mit 9100XX Schweißfilter
57 90 15	9100 MP Automatikschweißmaske, mit 9100X Schweißfilter
57 90 25	9100 MP Automatikschweißmaske, mit 9100 XX Schweißfilter

Tasche gratis!



Auffrischung für Ihr Adflo Gebläse-Atemschutzsystem!

Auch Ihr älteres 3M™ Adflo™ Gebläse-Atemschutzsystem selbst können Sie ganz einfach zu neuer Hochleistung aufrüsten, indem Sie es mit der neuen Lithium-Ionen-Batterie ausstatten. Diese ist wesentlich leichter als der bisher verwendete NiMh-Akku, wodurch sich das Gewicht des gesamten Systems um ca. 20 % reduziert. Unser spezielles Upgrade-Angebot für Sie: Zusammen mit Ihrer Li-Ion-Batterie erhalten Sie ein Set mit Partikelfilter und Vorfiltern. Ein regelmäßiger Austausch der Vorfilter verlängert die Lebensdauer des Partikelfilters, hilft sparen und erhöht sogar die Akku-Laufzeit.



Teile-Nr. Adflo Upgrade-Kits:

83 76 35	Li-Ion Standard-Akku mit Ladegerät, Partikelfilter und Vorfilter-Set.
83 76 37	Li-Ion Hochleistungs-Akku mit Ladegerät, Partikelfilter und Vorfilter-Set.

Mehr zu Adflo auf **Seite 28**





Mehr zu 9100XXi auf Seite 11



NEU

3M™ Speedglas™ 9100XXi Automatik- schweißfilter

Unser neuester Automatikschweißfilter mit verbesserten optischen Eigenschaften, Memory-Funktion, Auto-ON/OFF und neuer Benutzeroberfläche. Bei Einsatz mit 9100, 9100-QR und 9100 Air: Als Kit mit neu gestaltetem silbernen Hitzschild mit Zugriff von außen auf die voreingestellten Schweißmodi und die Einstellung eines Schleifmodus.

Teile-Nr.

50 01 26 9100XXi Automatikschweißfilter-Kit
(Schweißfilter und Hitzschild silber)

Kopf- und Gehörschutz

Das 3M™ Speedglas™ Quick Release (QR) Schienen-System erlaubt es Ihnen, eine Speedglas Schweißmaske mit vielen in der Industrie gängigen Arbeitsschutzhelme zu verbinden. 3M bietet Ihnen auch ein komplettes System, bestehend aus Automatikschweißmaske und 3M™ Arbeitsschutzhelm H-701. Der H-701 ist ein vollwertiger Arbeitsschutzhelm, der in Verbindung mit der 3M™ Speedglas™ 9100-QR Automatikschweißmaske auch 3M integrierte Schutzbrillen und Kapselgehörschützer aufnehmen kann.



Innenliegende Schlitz für die Aufnahme von Kapselgehörschützern

Atmungsaktives Kopfband für erhöhten Komfort

Leichtgängiges Ratschen-system für präzise Einstellung des Kopfbandes.



Kurzer Helmrand und kompaktes Design für verbesserte Mobilität und Sicht.

* Für weitere Informationen besuchen Sie www.3Marbeitsschutz.de

3M™ Peltor™ Serie X Kapselgehörschützer

Zubehör für die 3M™ Speedglas™ 9100-QR Automatikschweißmasken in Kombination mit einem Arbeitsschutzhelm.

- Neue Schaumstofftechnologie für effektive Schalldämmung und Schutz
- Schlankes Kapseldesign ohne Kompromisse bei der Dämpfung
- Leichte doppelschalige Kapseln bieten innenseitig viel Platz und minimieren dadurch Wärme und Feuchtigkeit



3M™ Peltor™
Kapselgehörschützer X1
SNR: 27dB*



3M™ Peltor™
Kapselgehörschützer X2
SNR: 31dB*



3M™ Peltor™
Kapselgehörschützer X3
SNR: 33dB*



3M™ Peltor™
Kapselgehörschützer X4
SNR: 33dB*

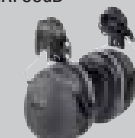

3M™ Peltor™
Kapselgehörschützer X5
SNR: 37dB*

3M™ Speedglas™ 9100 Automatikschweißmaske



Teile-Nr.	Beschreibung	Teile-Nr.	Beschreibung	Teile-Nr.	Beschreibung
50 11 05	9100 Schweißmaske ohne Seitenfenster, mit 9100V ADF***	50 18 05	9100 Schweißmaske mit Seitenfenster und 9100V ADF***	50 18 25	9100 Schweißmaske mit Seitenfenster und 9100XX ADF***
50 11 15	9100 Schweißmaske ohne Seitenfenster, mit 9100X ADF***	50 18 15	9100 Schweißmaske mit Seitenfenster und 9100X ADF***	50 18 26	9100 Schweißmaske mit Seitenfenster und 9100XXi ADF***-Kit (Filter und Hitzeschild silber)
50 11 25	9100 Schweißmaske ohne				

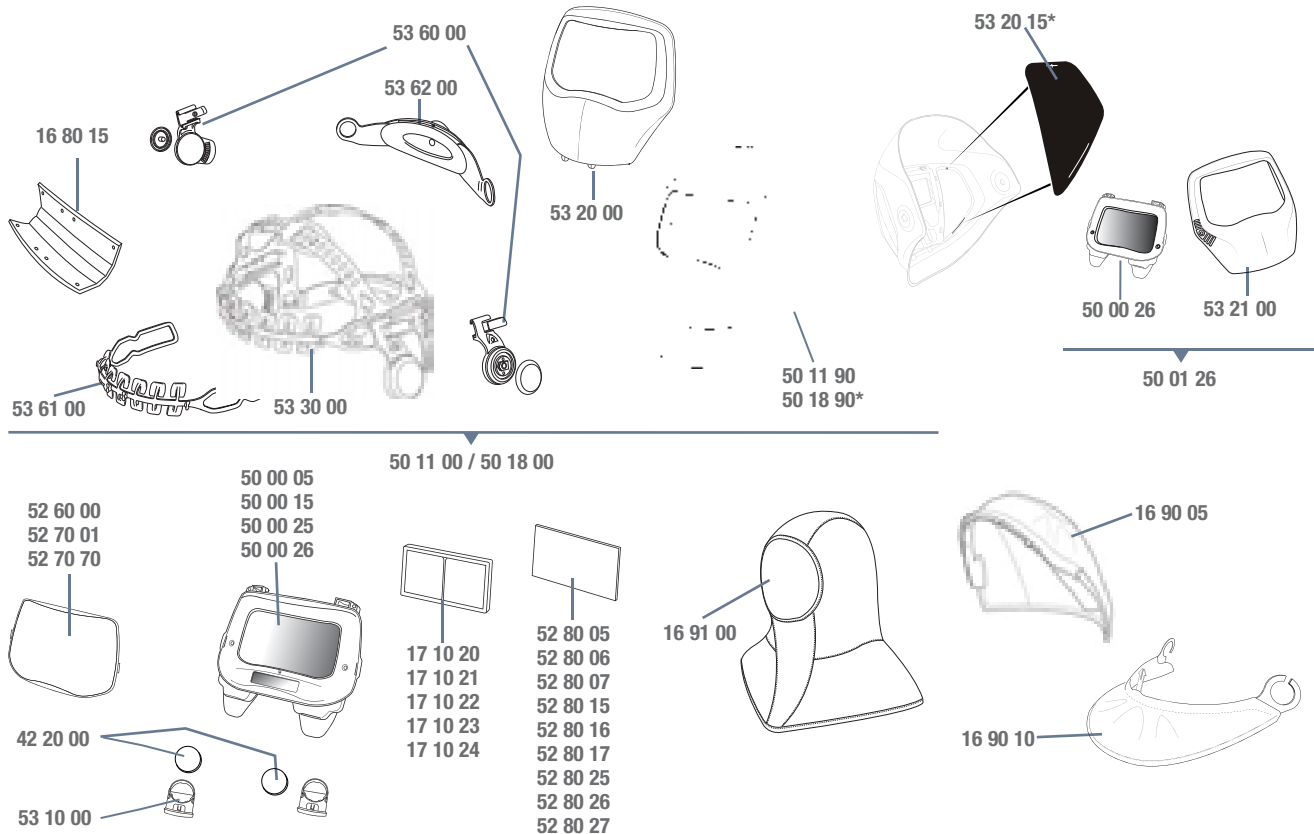

Ersatz- und Zubehörteile

Teile-Nr.	Beschreibung	Teile-Nr.	Beschreibung	Teile-Nr.	Beschreibung
16 80 15	Schweißband, 3er-Pack	50 18 00	Schweißmaske mit Seitenfenster, mit Kopfband	52 80 16	9100X innere Vorsatzscheibe +1 DIN, 3er-Pack (117x61mm)
16 90 05	Kopfschutz aus TecaWeld**, schwarz	50 18 90*	Schweißmaske mit Seitenfenstern, ohne Kopfband	52 80 17	9100X innere Vorsatzscheibe +2 DIN, 3er-Pack (117x61mm)
16 90 10	Halsschutz aus TecaWeld**, schwarz	52 60 00	Äußere Vorsatzscheibe, Standard, 10er-Pack (MBM**** = 5 Pack)	52 80 25	9100XX innere Vorsatzscheibe, 5er-Pack (117x77 mm) (MBM**** = 5 Pack)
16 91 00	Kopfhaube „OMA“ aus TecaWeld**	52 70 01	Äußere Vorsatzscheibe, extra kratzfest, 10er-Pack (MBM**** = 5 Pack)	52 80 26	9100XX innere Vorsatzscheibe +1 DIN, 3er-Pack (117x77mm)
17 10 20	Vergrößerungslinse 1,0	52 70 70	Äußere Vorsatzscheibe, hitzebeständig, 10er-Pack (MBM**** = 5 Pack)	52 80 27	9100XX innere Vorsatzscheibe +2 DIN, 3er-Pack (117x77mm)
17 10 21	Vergrößerungslinse 1,5	52 80 05	9100V innere Vorsatzscheibe, 5er-Pack (117x50 mm) (MBM**** = 5 Pack)	53 10 00	Batteriehalter 2er-Pack
17 10 22	Vergrößerungslinse 2,0	52 80 06	9100V innere Vorsatzscheibe +1 DIN, 3er-Pack (117x50mm)	53 20 00	Hitzeschild, silber (Frontabdeckung)
17 10 23	Vergrößerungslinse 2,5	52 80 07	9100V innere Vorsatzscheibe +2 DIN, 3er-Pack (117x50mm)	53 20 15*	Abdeckung für Seitenfenster, 2 Paar
17 10 24	Vergrößerungslinse 3,0	52 80 15	9100X innere Vorsatzscheibe, 5er-Pack (117x61 mm) (MBM**** = 5 Pack)	53 21 00	Hitzeschild, silber (Frontabdeckung) für 9100XXi ADF***-Kit
42 20 00	Batterie, 2er-Pack	52 80 16	9100X innere Vorsatzscheibe, 5er-Pack (117x61 mm) (MBM**** = 5 Pack)	53 30 00	Kopfband inkl. Montageset
50 00 01	9100 Passivfilter-Kit DIN 11 (o.Abb.)*****	52 80 17	9100X innere Vorsatzscheibe, 5er-Pack (117x61 mm) (MBM**** = 5 Pack)	53 60 00	Montageset für Kopfband
50 00 05	9100V ADF*** DIN 5, 8, 9-13	52 80 25	9100XX innere Vorsatzscheibe +1 DIN, 3er-Pack (117x77mm)	53 61 00	Kopfband, Frontteil
50 00 15	9100X ADF*** DIN 5, 8, 9-13	52 80 26	9100XX innere Vorsatzscheibe +2 DIN, 3er-Pack (117x77mm)	53 62 00	Einstellband/Ratschensystem für Kopfband
50 00 25	9100XX ADF*** DIN 5, 8, 9-13	52 80 27	9100XX innere Vorsatzscheibe +2 DIN, 3er-Pack (117x77mm)		
50 00 26	9100 XXi ADF*** DIN 5, 8, 9-13				
50 01 26	9100XXi ADF***-Kit (Filter und Hitzeschild silber)				
50 11 00	Schweißmaske ohne Seitenfenster, mit Kopfband				
50 11 90	Schweißmaske ohne Seitenfenster, ohne Kopfband				

* Für Bestellung Ersatz-Seitenfenster bitte Teile-Nr. 50 18 90 verwenden. **TecaWeld = Spezialgewebe aus 75% Baumwolle und 25% Kevlar.

*** ADF = Auto Darkening Filter = Automatikschweißfilter. **** MBM = Mindestbestellmenge. *****Ersatzscheiben 11 00 10 / 11 00 11 / 11 00 12 / 11 00 13 siehe Seite 58

3M™ Speedglas™ 9100 Air Automatikschweißmaske mit Adflo oder V-500E Atemschutz



Teile-Nr.	Beschreibung	Teile-Nr.	Beschreibung	Teile-Nr.	Beschreibung
56 77 00	9100 Air Schweißmaske ohne ADF***, mit Adflo Gebläseatemschutz*****, inkl. Aufbewahrungstasche 79 01 01	56 85 00	9100 Air Schweißmaske ohne ADF***, mit Versaflor V-500E Druckluftatemschutz, inkl. Aufbewahrungstasche 79 01 01	56 85 26	9100 Air Schweißmaske mit 9100XXi ADF***-Kit, mit Versaflor V-500E Druckluftatemschutz, inkl. Aufbewahrungstasche 79 01 01
56 77 05	9100 Air Schweißmaske mit 9100V ADF***, mit Adflo Gebläseatemschutz*****, inkl. Aufbewahrungstasche 79 01 01	56 85 05	9100 Air Schweißmaske mit 9100V ADF***, mit Versaflor V-500E Druckluftatemschutz, inkl. Aufbewahrungstasche 79 01 01	56 90 05	9100 Air Schweißmaske mit 9100V ADF***, inkl. Luftschlauch, inkl. Aufbewahrungstasche 79 01 01 - TH2-Aufrüstsatz
56 77 15	9100 Air Schweißmaske mit 9100X ADF***, mit Adflo Gebläseatemschutz*****, inkl. Aufbewahrungstasche 79 01 01	56 85 15	9100 Air Schweißmaske mit 9100X ADF***, mit Versaflor V-500E Druckluftatemschutz, inkl. Aufbewahrungstasche 79 01 01	56 90 15	9100 Air Schweißmaske mit 9100X ADF***, inkl. Luftschlauch, inkl. Aufbewahrungstasche 79 01 01 - TH2-Aufrüstsatz
56 77 25	9100 Air Schweißmaske mit 9100XX ADF***, mit Adflo Gebläseatemschutz*****, inkl. Aufbewahrungstasche 79 01 01	56 85 25	9100 Air Schweißmaske mit 9100XX ADF***, mit Versaflor V-500E Druckluftatemschutz, inkl. Aufbewahrungstasche 79 01 01	56 90 25	9100 Air Schweißmaske mit 9100XX ADF***, inkl. Luftschlauch, inkl. Aufbewahrungstasche 79 01 01 - TH2-Aufrüstsatz
56 77 26	9100 Air Schweißmaske mit 9100XXi ADF***-Kit, mit Adflo Gebläseatemschutz*****, inkl.				

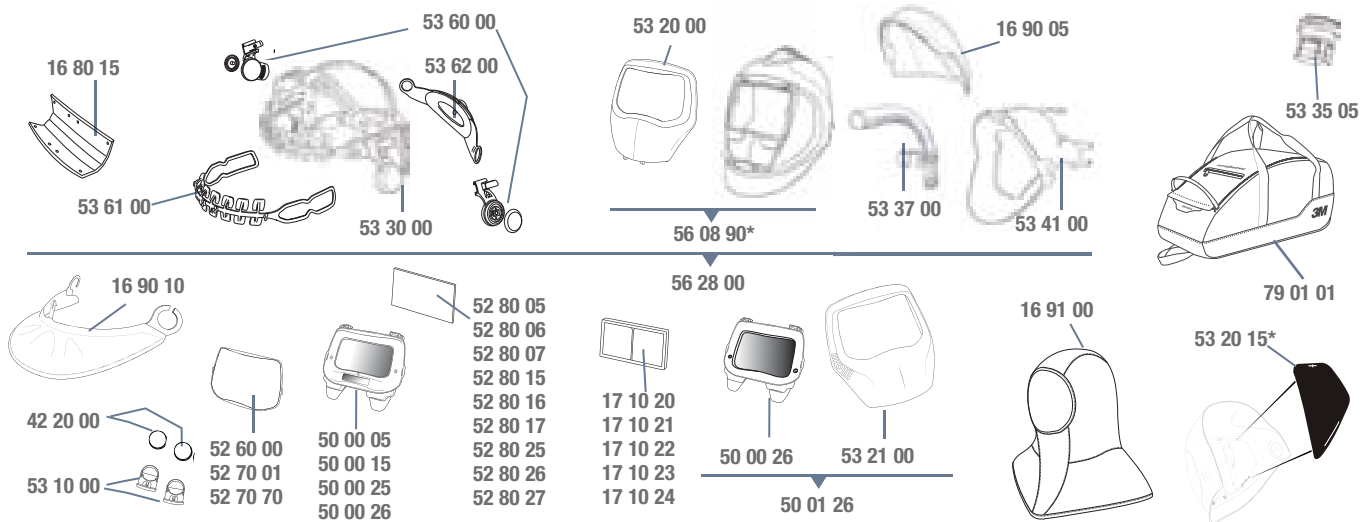

Ersatz- und Zubehörteile

Teile-Nr.	Beschreibung	Teile-Nr.	Beschreibung	Teile-Nr.	Beschreibung
16 80 15	Schweißband, 3er-Pack	52 70 70	Äußere Vorsatzscheibe, hitzebeständig, 10er-Pack (MBM**** = 5 Pack)	53 10 00	Batteriehalter 2er-Pack
16 90 05	Kopfschutz aus TecaWeld**, schwarz	52 80 05	9100V innere Vorsatzscheibe, 5er-Pack (117x50 mm) (MBM**** = 5 Pack)	53 20 00	Hitzeschild, silber (Frontabdeckung)
16 90 10	Halsschutz aus Tecaweld**, schwarz	52 80 06	9100V innere Vorsatzscheibe +1 DIN, 3er-Pack (117x50mm)	53 20 15*	Abdeckung für Seitenfenster, 2 Paar
16 91 00	Kopfhäube „OMA“ aus TecaWeld**	52 80 07	9100V innere Vorsatzscheibe +2 DIN, 3er-Pack (117x50mm)	53 21 00	Hitzeschild, silber (Frontabdeckung) für 9100XXi ADF***-Kit
17 10 20	Vergrößerungslinse 1,0	52 80 15	9100X innere Vorsatzscheibe, 5er-Pack (117x61 mm) (MBM**** = 5 Pack)	53 30 00	Kopfband inkl. Montageset
17 10 21	Vergrößerungslinse 1,5	52 80 16	9100X innere Vorsatzscheibe +1 DIN, 3er-Pack (117x61mm)	53 35 05	Adapter zum Anschluss älterer Luftschläuche ohne QRS
17 10 22	Vergrößerungslinse 2,0	52 80 17	9100X innere Vorsatzscheibe +2 DIN, 3er-Pack (117x61mm)	53 37 00	9100 Air Luftkanal
17 10 23	Vergrößerungslinse 2,5	52 80 25	9100XX innere Vorsatzscheibe, 5er-Pack (117x77 mm) (MBM**** = 5 Pack)	53 41 00	9100 Air Gesichtsabdichtung
17 10 24	Vergrößerungslinse 3,0	52 80 26	9100XX innere Vorsatzscheibe +1 DIN, 3er-Pack (117x77mm)	53 60 00	Montageset für Kopfband
42 20 00	Batterie, 2er-Pack	52 80 27	9100XX innere Vorsatzscheibe +2 DIN, 3er-Pack (117x77mm)	53 61 00	Kopfband, Frontteil
50 00 01	9100 Passivfilter-Kit DIN 11 (o. Abb.)*****			53 62 00	Einstellband/Ratschensystem für Kopfband
50 00 05	9100V ADF*** DIN 5, 8, 9-13			56 08 90*	9100 Air Schweißmaske ohne Kopfband, ohne Luftkanal, ohne Gesichtsabdichtung, ohne ADF***
50 00 15	9100X ADF*** DIN 5, 8, 9-13			56 28 00	9100 Air Schweißmaske ohne ADF***
50 00 25	9100XX ADF*** DIN 5, 8, 9-13			79 01 01	Aufbewahrungstasche
50 00 26	9100 Xi ADF*** DIN 5, 8, 9-13				
50 01 26	9100XXi ADF***-Kit (Filter und Hitzeschild silber)				

* Für Bestellung Ersatz-Seitenfenster bitte Teile-Nr. 56 08 90 verwenden. **TecaWeld = Spezialgewebe aus 75% Baumwolle und 25% Kevlar.

*** ADF = Auto Darkening Filter = Automatikschweißfilter. **** MBM = Mindestbestellmenge. *****Ersatzscheiben 11 00 10 / 11 00 11 / 11 00 12 / 11 00 13 siehe Seite 58

3M™ Speedglas™ 9100 FX Automatikschweißmaske



Teile-Nr.	Beschreibung	Teile-Nr.	Beschreibung	Teile-Nr.	Beschreibung
54 18 05	9100 FX Schweißmaske mit Seitenfenster und 9100V ADF***, mit Kopfschutz 16 90 06	54 18 15	9100 FX Schweißmaske mit Seitenfenster und 9100X ADF***, mit Kopfschutz 16 90 06	54 18 25	9100 FX Schweißmaske mit Seitenfenster und 9100XX ADF***, mit Kopfschutz 16 90 06

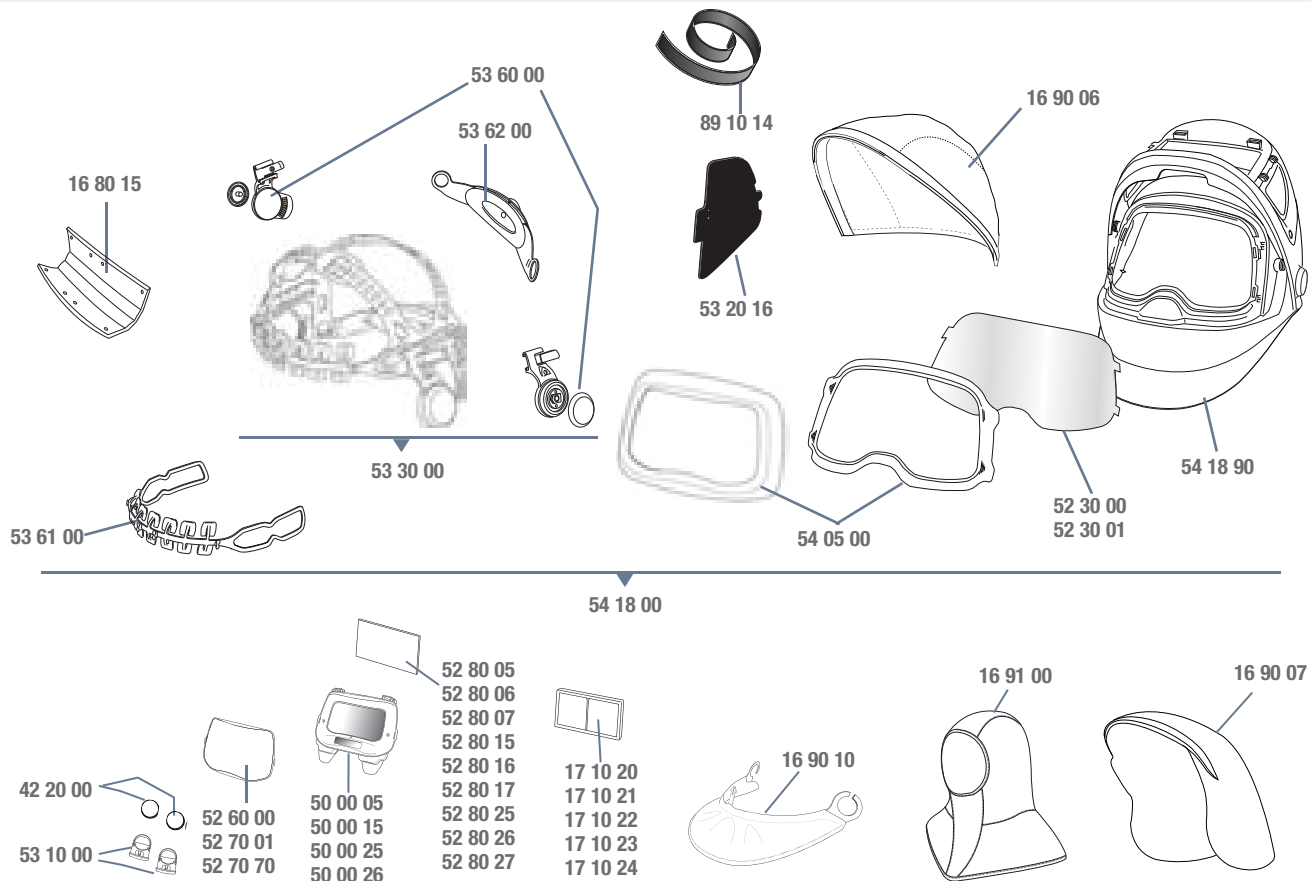

Ersatz- und Zubehörteile

Teile-Nr.	Beschreibung	Teile-Nr.	Beschreibung	Teile-Nr.	Beschreibung
16 80 15	Schweißband, 3er-Pack	52 70 01	Äußere Vorsatzscheibe, extra kratzfest, 10er-Pack (MBM**** = 5 Pack)	52 80 26	9100XX innere Vorsatzscheibe +1 DIN, 3er-Pack (117x77mm)
16 90 06	Kopfschutz, kurz	52 70 70	Äußere Vorsatzscheibe, hitzebeständig, 10er-Pack (MBM**** = 5 Pack)	52 80 27	9100XX innere Vorsatzscheibe +2 DIN, 3er-Pack (117x77mm)
16 90 07	Kopfschutz, lang	52 80 05	9100V innere Vorsatzscheibe, 5er-Pack (117x50 mm) (MBM**** = 5 Pack)	53 10 00	Batteriehalter 2er-Pack
16 90 10	Halschutz aus Tecaweld**, schwarz	52 80 06	9100V innere Vorsatzscheibe +1 DIN, 3er-Pack (117x50mm)	53 20 16	FX Seitenfenster Abdeckung, 2 Paar
16 91 00	Kopfhaube „OMA“ aus TecaWeld**	52 80 07	9100V innere Vorsatzscheibe +2 DIN, 3er-Pack (117x50mm)	53 30 00	Kopfband inkl. Montageset
17 10 20	Vergrößerungslinse 1,0	52 80 15	9100X innere Vorsatzscheibe, 5er-Pack (117x61 mm) (MBM**** = 5 Pack)	53 60 00	Montageset für Kopfband
17 10 21	Vergrößerungslinse 1,5	52 80 16	9100X innere Vorsatzscheibe +1 DIN, 3er-Pack (117x61mm)	53 61 00	Kopfband, Frontteil
17 10 22	Vergrößerungslinse 2,0	52 80 17	9100X innere Vorsatzscheibe +2 DIN, 3er-Pack (117x61mm)	53 62 00	Einstellband/Ratschensystem für Kopfband
17 10 23	Vergrößerungslinse 2,5	52 80 25	9100XX innere Vorsatzscheibe, 5er-Pack (117x77 mm) (MBM**** = 5 Pack)	54 05 00	Frontabdeckung (zweiteilig)
17 10 24	Vergrößerungslinse 3,0	52 80 26	9100XX innere Vorsatzscheibe +1 DIN, 3er-Pack (117x77 mm) (MBM**** = 5 Pack)	54 18 00	FX Schweißmaske ohne ADF***, mit Seitenfenster, mit Kopfband
42 20 00	Batterie, 2er-Pack	52 80 27	9100XX innere Vorsatzscheibe +2 DIN, 3er-Pack (117x77 mm) (MBM**** = 5 Pack)	54 18 90	FX/FX Air Schweißmaske ohne ADF***, mit Seitenfenster, ohne Kopfband
50 00 01	9100 Passivfilter-Kit DIN 11 (o. Abb.)*****			89 10 14	Klettband für Kopfschutz, 2er-Pack
50 00 05	9100V ADF*** DIN 5, 8, 9-13				
50 00 15	9100X ADF*** DIN 5, 8, 9-13				
50 00 25	9100XX ADF*** DIN 5, 8, 9-13				
50 00 26	9100XXi ADF*** DIN 5, 8, 9-13 (Einstellung Schleifvisier nicht möglich)				
52 30 00	FX-Sichtscheibe, Standard, 5er-Pack				
52 30 01	FX-Sichtscheibe, beschlagfrei, 5er-Pack				
52 60 00	Äußere Vorsatzscheibe, Standard, 10er-Pack (150x97 mm) (MBM**** = 5 Pack)				

TecaWeld = Spezialgewebe aus 75% Baumwolle und 25% Kevlar. * ADF = Auto Darkening Filter = Automatikschweißfilter. **** MBM = Mindestbestellmenge.

*****Ersatzscheiben 11 00 10 / 11 00 11 / 11 00 12 / 11 00 13 siehe Seite 58

3M™ Speedglas™ 9100 MP

Automatikschweißmaske mit Arbeitsschutz- helm und Adflo oder V-500E Atemschutz



Teile-Nr.	Beschreibung	Teile-Nr.	Beschreibung	Teile-Nr.	Beschreibung
57 77 00	9100 MP Schweißmaske, ohne ADF***, mit Adflo Gebläseatemschutz*****, inkl. Aufbewahrungstasche 79 01 01	57 88 00	9100 MP Schweißmaske, ohne ADF***, mit Versaflo V-500E Druckluftatemschutz, inkl. Aufbewahrungstasche 79 01 01	57 88 25	9100 MP Schweißmaske, mit 9100XX ADF***, mit Versaflo V-500E Druckluftatemschutz, inkl. Aufbewahrungstasche 79 01 01
57 77 05	9100 MP Schweißmaske, mit 9100V ADF***, mit Adflo Gebläseatemschutz*****, inkl. Aufbewahrungstasche 79 01 01	57 88 05	9100 MP Schweißmaske, mit 9100V ADF***, mit Versaflo V-500E Druckluftatemschutz, inkl. Aufbewahrungstasche 79 01 01	57 90 15	9100 MP Schweißmaske, mit 9100X ADF***, mit Luftschlauch, inkl. Aufbewahrungstasche 79 01 01
57 77 15	9100 MP Schweißmaske, mit 9100X ADF***, mit Adflo Gebläseatemschutz*****, inkl. Aufbewahrungstasche 79 01 01	57 88 15	9100 MP Schweißmaske, mit 9100X ADF***, mit Versaflo V-500E Druckluftatemschutz, inkl. Aufbewahrungstasche 79 01 01	57 90 25	9100 MP Schweißmaske, mit 9100XX ADF***, mit Luftschlauch, inkl. Aufbewahrungstasche 79 01 01
57 77 25	9100 MP Schweißmaske, mit 9100XX ADF***, mit Adflo Gebläseatemschutz*****, inkl. Aufbewahrungstasche 79 01 01				

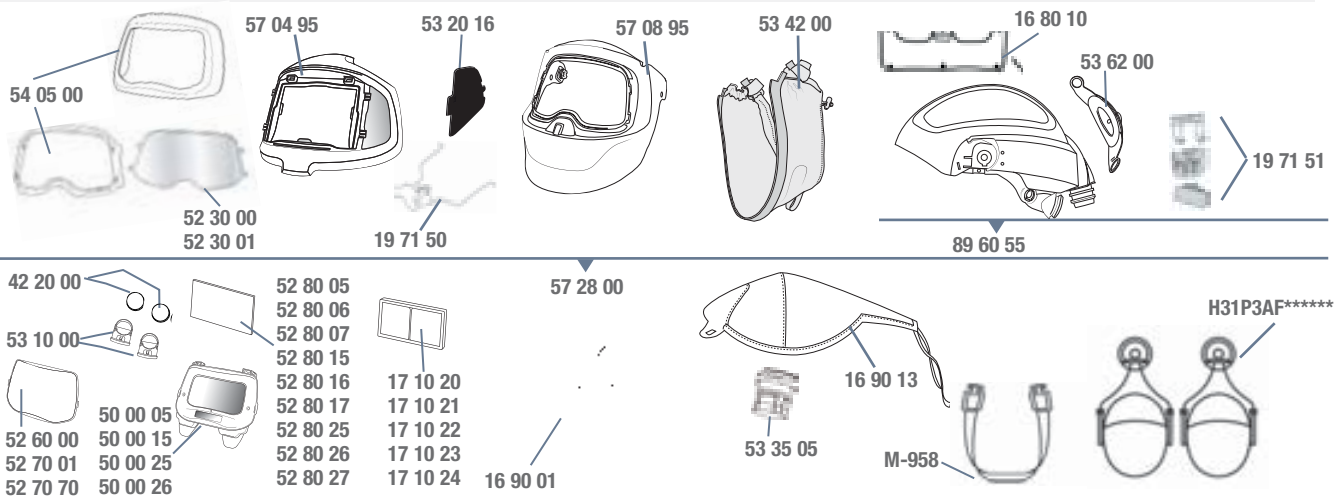

Ersatz- und Zubehörteile

Teile-Nr.	Beschreibung	Teile-Nr.	Beschreibung	Teile-Nr.	Beschreibung
11 00 10	Ersatzscheiben DIN 10 für Passivfilter-Kit 50 00 01 (2er-Pack), o. Abb.	52 30 01	FX-Sichtscheibe, beschlagfrei, 5er-Pack	53 35 05	Adapter zum Anschluss älterer Luftschläuche ohne QRS
11 00 11	Ersatzscheiben DIN 11 für Passivfilter-Kit 50 00 01 (2er-Pack), o. Abb.	52 60 00	Äußere Vorsatzscheibe, Standard, 10er-Pack (MBM**** = 5 Pack)	53 42 00	9100 MP Gesichtsabdichtung
11 00 12	Ersatzscheiben DIN 12 für Passivfilter-Kit 50 00 01 (2er-Pack), o. Abb.	52 70 01	Äußere Vorsatzscheibe, extra kratzfest, 10er-Pack (MBM**** = 5 Pack)	53 62 00	Einstellband/Ratschensystem für Kopfband
11 00 13	Ersatzscheiben DIN 13 für Passivfilter-Kit 50 00 01 (2er-Pack), o. Abb.	52 70 70	Äußere Vorsatzscheibe, hitzebeständig, 10er-Pack (MBM**** = 5 Pack)	54 05 00	Frontabdeckung (zweitellig)
16 80 10	Schweißband, Vlies-Baumwolle (2er-Pack)	52 80 05	9100V innere Vorsatzscheibe, 5er-Pack (117x50 mm) (MBM**** = 5 Pack)	57 04 95	Äußerer Halterahmen für ADF***
16 90 01	Halsschutz aus TecaWeld**	52 80 06	9100V innere Vorsatzscheibe +1 DIN, 3er-Pack (117x50mm)	57 08 95	Innerer Halterahmen für Klarsichtschuttscheibe
16 90 13	9100 MP Helmschalenüberzug	52 80 07	9100V innere Vorsatzscheibe +2 DIN, 3er-Pack (117x50mm)	57 28 00	9100 MP Schweißmaske, ohne ADF***
17 10 20	Vergrößerungslinse 1,0	52 80 15	9100X innere Vorsatzscheibe, 5er-Pack (117x61 mm) (MBM**** = 5 Pack)	89 60 55	9100 MP Schutzhelm inkl. Befestigungsatz 19 71 51
17 10 21	Vergrößerungslinse 1,5	52 80 16	9100X innere Vorsatzscheibe +1 DIN, 3er-Pack (117x61mm)	M350	M-350 Kopfhalterung für M-307 (o. Abb.)
17 10 22	Vergrößerungslinse 2,0	52 80 17	9100X innere Vorsatzscheibe +2 DIN, 3er-Pack (117x61mm)	H31P3AF*****	Peltor H31 Helmkapselfür P3AF für M-Serie, SNR 25dB (MBM****= 6 Paar)
17 10 23	Vergrößerungslinse 2,5	52 80 25	9100XX innere Vorsatzscheibe, 5er-Pack (117x77 mm) (MBM**** = 5 Pack)	M958	M-958/ L-112 Kinnriemen M-Serie, 2er-Pack
17 10 24	Vergrößerungslinse 3,0	52 80 26	9100XX innere Vorsatzscheibe +1 DIN, 3er-Pack (117x77mm)		
19 71 50	9100 MP Flip up-Mechanismus	52 80 27	9100XX innere Vorsatzscheibe +2 DIN, 3er-Pack (117x77mm)		
19 71 51	9100 MP Befestigungsset	53 10 00	Batteriehalter 2er-Pack		
42 20 00	Batterie, 2er-Pack	53 20 16	FX Seitenfenster Abdeckung, 2 Paar		
50 00 01	9100 Passivfilter-Kit DIN 11 (o. Abb.)				
50 00 05	9100V ADF*** DIN 5, 8, 9-13				
50 00 15	9100X ADF*** DIN 5, 8, 9-13				
50 00 25	9100XX ADF*** DIN 5, 8, 9-13				
50 00 26	9100XXI ADF*** DIN 5, 8, 9-13 (Einstellung Schleifvisier nicht möglich)				
52 30 00	FX-Sichtscheibe, Standard, 5er-Pack				

TecaWeld = Spezialgewebe aus 75% Baumwolle und 25% Kevlar. * ADF = Auto Darkening Filter = Automatikschweißfilter. **** MBM = Mindestbestellmenge.
 ***** Beinhaltet Adflo Filtergebläsebox mit Luftschlauch QRS, Adapter (53 35 06), Luftmengenmesser, Vorfilter, Funkensperre, Partikelfilter, Lithium-Ionen-Akku und Ladegerät.
 ***** Sollte der Dämmwert nicht ausreichen, sprechen Sie uns bitte wegen möglicher Alternativen an.

3M™ Speedglas™ 9100-QR Automatikschweißmaske



58 36 05

Teile-Nr.	Beschreibung	Teile-Nr.	Beschreibung	Teile-Nr.	Beschreibung
58 36 05	9100-QR Schweißmaske mit 9100V ADF*** und 3M™ Arbeitsschutzhelm H-701	58 36 15	9100-QR Schweißmaske mit 9100X ADF*** und 3M™ Arbeitsschutzhelm H-701	58 36 25	9100-QR Schweißmaske mit 9100XX ADF*** und 3M™ Arbeitsschutzhelm H-701

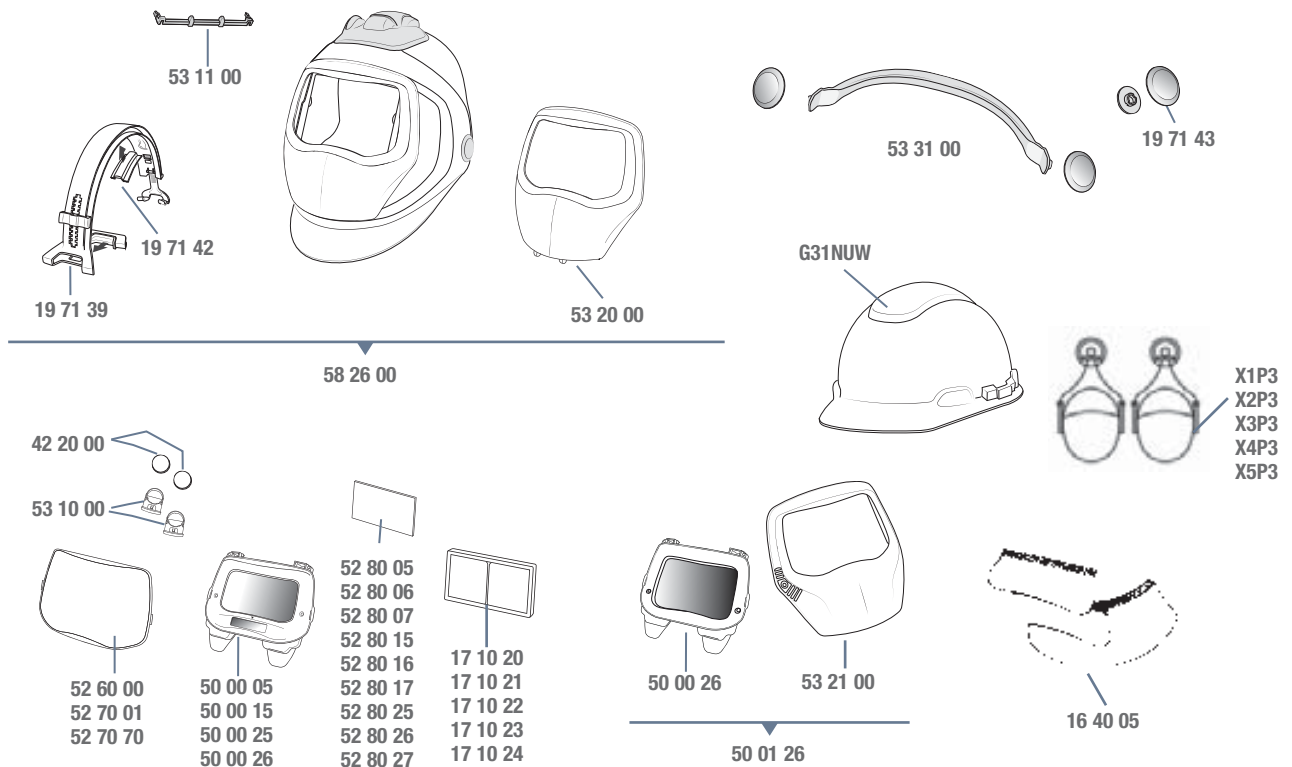

Ersatz- und Zubehörteile

Teile-Nr.	Beschreibung	Teile-Nr.	Beschreibung	Teile-Nr.	Beschreibung
16 40 05	Ohr- und Halsschutz aus Leder (3 Teile)	52 70 70	Äußere Vorsatzscheibe, hitzebeständig, 10er-Pack (MBM**** = 5 Pack)	53 10 00	Batteriehalter 2er-Pack
17 10 20	Vergrößerungslinse 1,0	52 80 05	9100V innere Vorsatzscheibe, 5er-Pack (117x50 mm) (MBM**** = 5 Pack)	53 11 00	Abstandshalter zur Sicherung der ADF*** 9100X und 9100XX
17 10 21	Vergrößerungslinse 1,5	52 80 06	9100V innere Vorsatzscheibe +1 DIN, 3er-Pack (117x50mm)	53 20 00	Hitzeschild silber (Frontabdeckung)
17 10 22	Vergrößerungslinse 2,0	52 80 07	9100V innere Vorsatzscheibe +2 DIN, 3er-Pack (117x50mm)	53 21 00	Hitzeschild, silber (Frontabdeckung) für 9100XXi ADF***-Kit
17 10 23	Vergrößerungslinse 2,5	52 80 15	9100X innere Vorsatzscheibe, 5er-Pack (117x61 mm) (MBM**** = 5 Pack)	53 31 00	Halterungsset für Gehörschutzkapsel
17 10 24	Vergrößerungslinse 3,0	52 80 16	9100X innere Vorsatzscheibe +1 DIN, 3er-Pack (117x61mm)	58 26 00	9100-QR Schweißmaske mit Quick Release-Schiene, ohne ADF***, ohne Arbeitsschutzhelm
19 71 39	Quick Release (QR)-Schiene	52 80 17	9100X innere Vorsatzscheibe +2 DIN, 3er-Pack (117x61mm)	G31NUW	Arbeitsschutzhelm
19 71 42	Gummipolster für QR-Schiene (o. Abb.)	52 80 25	9100XX innere Vorsatzscheibe, 5er-Pack (117x77 mm) (MBM**** = 5 Pack)	X1P3	3M™ Peltor™ Kapselgehörschützer X1 (26 dB) für Arbeitsschutzhelm
19 71 43	Abdeckblenden für Kopfbandbefestigung	52 80 26	9100XX innere Vorsatzscheibe +1 DIN, 3er-Pack (117x77mm)	X2P3	3M™ Peltor™ Kapselgehörschützer X2 (30 dB) für Arbeitsschutzhelm
42 20 00	Batterie, 2er-Pack	52 80 27	9100XX innere Vorsatzscheibe +2 DIN, 3er-Pack (117x77mm)	X3P3	3M™ Peltor™ Kapselgehörschützer X3 (32 dB) für Arbeitsschutzhelm
50 00 01	9100 Passivfilter-Kit DIN 11 (o. Abb.)****			X4P3	3M™ Peltor™ Kapselgehörschützer X4 (33 dB) für Arbeitsschutzhelm
50 00 05	9100V ADF*** DIN 5, 8, 9-13			X5P3	3M™ Peltor™ Kapselgehörschützer X5 (36 dB) für Arbeitsschutzhelm
50 00 15	9100X ADF*** DIN 5, 8, 9-13				
50 00 25	9100XX ADF*** DIN 5, 8, 9-13				
50 00 26	9100 XXi ADF*** DIN 5, 8, 9-13				
50 01 26	9100XXi ADF***-Kit (Filter und Hitzeschild silber)				
52 60 00	Äußere Vorsatzscheibe, Standard, 10er-Pack (MBM**** = 5 Pack)				
52 70 01	Äußere Vorsatzscheibe, extra kratzfest, 10er-Pack (MBM**** = 5 Pack)				

*** ADF = Auto Darkening Filter = Automatikschweißfilter.

**** MBM = Mindestbestellmenge.

*****Ersatzscheiben 11 00 10 / 11 00 11 / 11 00 12 / 11 00 13 siehe Seite 58

3M™ Speedglas™ 100 Automatikschweißmaske



75 25 20

Teile-Nr.	Beschreibung	Teile-Nr.	Beschreibung	Teile-Nr.	Beschreibung
75 11 10	100 Schweißmaske schwarz mit 100S ADF*** DIN 10	75 17 20	100 Schweißmaske Graphic „Aces High“ mit 100V ADF***	75 22 20	100 Schweißmaske Graphic „XTerminator“ mit 100V ADF***
75 11 11	100 Schweißmaske schwarz mit 100S ADF*** DIN 11	75 18 20	100 Schweißmaske Graphic „Steel Rose“ mit 100V ADF***	75 24 20	100 Schweißmaske Graphic „Razor Dragon“ mit 100V ADF***
75 11 20	100 Schweißmaske schwarz mit 100V ADF***	75 19 20	100 Schweißmaske Graphic „Skull Jewels“ mit 100V ADF***	75 25 20	100 Schweißmaske Graphic „Ice Hot“ mit 100V ADF***
75 12 20	100 Schweißmaske Graphic „Blaze“ mit 100V ADF***	75 20 20	100 Schweißmaske Graphic „Wild 'n' Pink“ mit 100V ADF***	75 26 20	100 Schweißmaske Graphic „Raging Skull“ mit 100V ADF***
75 16 20	100 Schweißmaske Graphic „Trojan Warrior“ mit 100V ADF***	75 21 20	100 Schweißmaske Graphic „Steel Eyes“ mit 100V ADF***	75 27 20	100 Schweißmaske Graphic „Future Combatant“ mit 100V ADF***

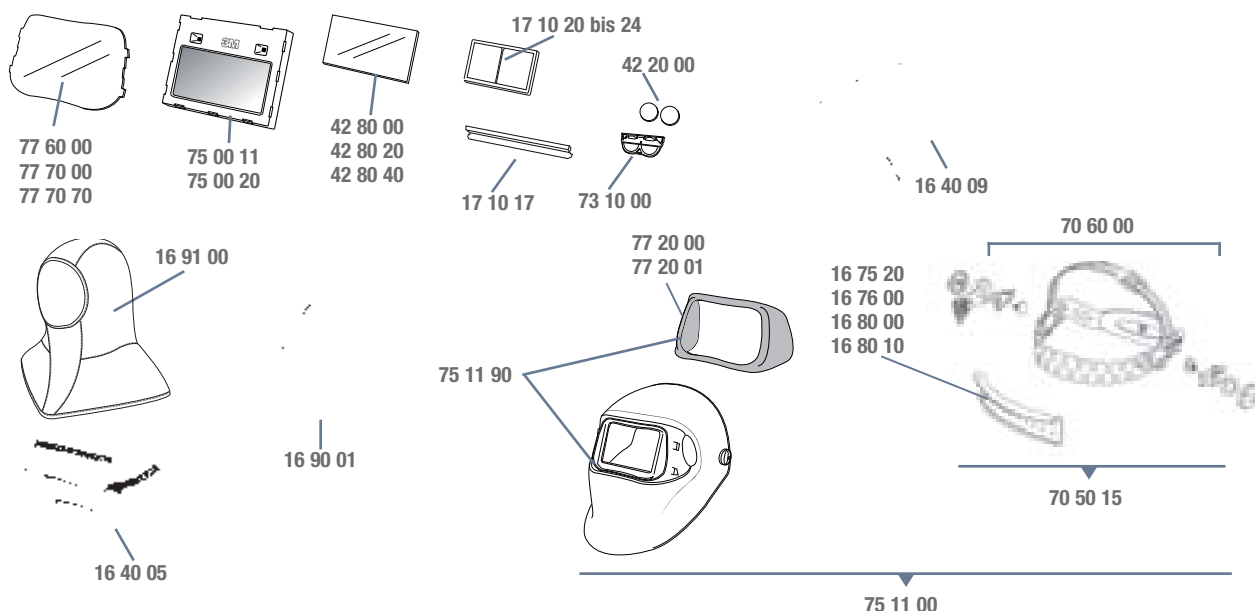

Ersatz- und Zubehörteile

Teile-Nr.	Beschreibung	Teile-Nr.	Beschreibung	Teile-Nr.	Beschreibung
16 40 05	Ohr- und Halsschutz aus Leder (3 Teile)	42 80 00	Innere Vorsatzscheibe 42x91 mm (5er-Pack), Teile-Nr. auf Scheibe 42 02 00 (MBM**** = 5 Pack)	75 11 00	Schweißmaske, schwarz, mit Kopfband, ohne ADF***
16 40 09	Kopfschutz, schwarz/grau	42 80 20	Innere Vorsatzscheibe +1 DIN (5er-Pack)	75 11 90	Schweißmaske, schwarz, ohne Kopfband, ohne ADF***
16 75 20	Schweißband aus Frottee (2er-Pack)	42 80 40	Innere Vorsatzscheibe +2 DIN (5er-Pack)	77 20 00	Frontabdeckung, silber
16 76 00	Schweißband aus Frottee (20er-Pack)	70 50 15*	Kopfband mit Montageset für Speedglas SL/100/9000	77 20 01	Frontabdeckung, schwarz
16 80 00	Schweißband aus Leder	70 60 00	Montageset für Kopfband	77 60 00	Äußere Vorsatzscheibe, Standard (10er-Pack) 140x85 mm (MBM**** = 5 Pack)
16 80 10	Schweißband, Vlies-Baumwolle (2er-Pack)	73 10 00	Batteriehalter	77 70 00	Äußere Vorsatzscheibe, extra kratzfest (10er-Pack) 140x85 mm (MBM**** = 5 Pack)
16 90 01	Halsschutz aus TecaWeld**	75 00 11	100S-11 ADF*** DIN 3/11	77 70 70	Äußere Vorsatzscheibe, hitzebeständig (10er-Pack) 140x85 mm (MBM**** = 5 Pack)
16 91 00	Kopfhaube „OMA“ aus TecaWeld**	75 00 20	100V ADF*** DIN 3/8-12		
17 10 17	Halterung für Vergrößerungslinse (für Modelle bis Januar 2013)	75 05 11	100 Passivfilter-Kit: 110x90mm Passivfilter DIN 11, innere und äußere Vorsatzscheibe, Filterrahmen (o. Abb.)		
17 10 20	Vergrößerungslinse 1,0				
17 10 21	Vergrößerungslinse 1,5				
17 10 22	Vergrößerungslinse 2,0				
17 10 23	Vergrößerungslinse 2,5				
17 10 24	Vergrößerungslinse 3,0				
42 20 00	Batterie, 2er-Pack				

*Ersetzt Teile-Nrn. 16 50 10 / 16 50 15 / 16 50 20 / 70 50 10. **TecaWeld = Spezialgewebe aus 75% Baumwolle und 25% Kevlar.

*** ADF = Auto Darkening Filter = Automatikschweißfilter. **** MBM = Mindestbestellmenge.

3M™ Speedglas™ 100-QR Automatikschweißmaske



78 35 20

Teile-Nr.	Beschreibung	Teile-Nr.	Beschreibung	Teile-Nr.	Beschreibung
78 25 00	100-QR Schweißmaske mit Schiene, ohne ADF***, ohne Arbeitsschutzhelm	42 80 20	Innere Vorsatzscheibe +1 DIN (5er-Pack)	77 70 00	Äußere Vorsatzscheibe, extra kratzfest (10er-Pack) 140x85 mm (MBM**** = 5 Pack)
78 35 20	100-QR Schweißmaske mit Schiene, mit 100V ADF***, mit 3M™ Arbeitsschutzhelm H-701	42 80 40	Innere Vorsatzscheibe +2 DIN (5er-Pack)	77 70 70	Äußere Vorsatzscheibe, hitzebeständig (10er-Pack) 140x85 mm (MBM**** = 5 Pack)
16 40 05	Ohr- und Halsschutz aus Leder (3 Teile)	73 10 00	Batteriehalter	G31NUW	Arbeitsschutzhelm
19 71 39	Quick Release (QR)-Schiene	75 00 11	100S-11 ADF*** DIN 3/11		
19 71 42	Gummi-Polster für QR-Schiene (o. Abb.)	75 00 20	100V ADF*** DIN 3/8-12		
19 71 43	Abdeckblenden für Kopfbandbefestigung	75 05 11	100 Passivfilter-Kit: 110x90mm Passivfilter DIN 11, innere und äußere Vorsatzscheibe, Filterrahmen (o. Abb.)		
42 20 00	Batterie, 2er-Pack	77 20 00	Frontabdeckung, silber		
42 80 00	Innere Vorsatzscheibe 42x91 mm (5er-Pack), Teile-Nr. auf Scheibe 42 02 00 (MBM**** = 5 Pack)	77 20 01	Frontabdeckung, schwarz		
		77 60 00	Äußere Vorsatzscheibe, Standard (10er-Pack) 140x85 mm (MBM**** = 5 Pack)		

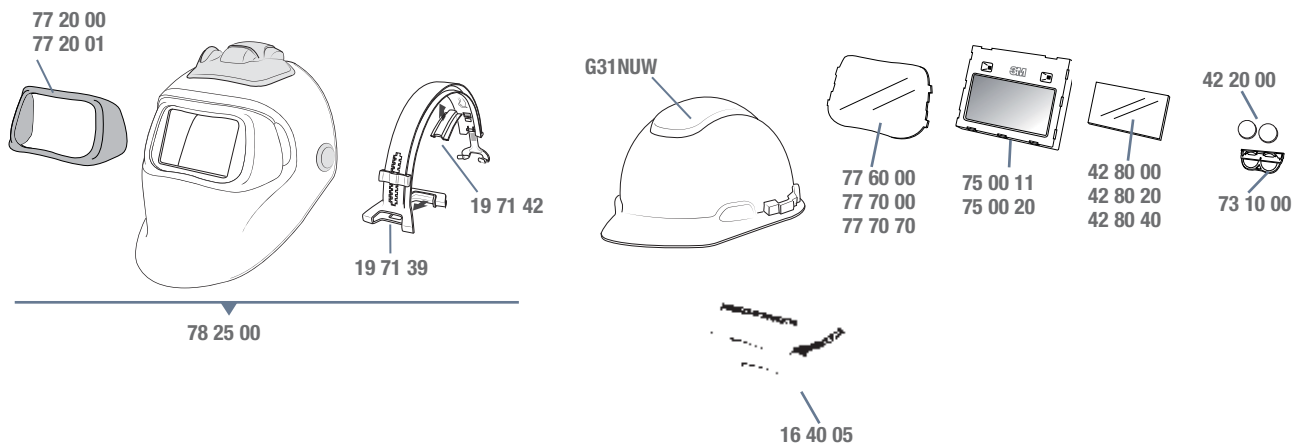

*** ADF = Auto Darkening Filter = Automatikschweißfilter. **** MBM = Mindestbestellmenge.

3M™ Speedglas™ SL Automatikschweißmaske



70 11 20

Teile-Nr.	Beschreibung	Teile-Nr.	Beschreibung	Teile-Nr.	Beschreibung
16 40 05	Ohr- und Halsschutz aus Leder (3 Teile)	17 10 22	Vergrößerungslinse 2,0	70 11 90	SL Schweißmaske ohne Kopfband
16 75 20	Schweißband aus Frottee (2er-Pack)	17 10 23	Vergrößerungslinse 2,5	70 50 15*	Kopfband mit Montageset für Speedglas SL/100/9000
16 76 00	Schweißband aus Frottee (20er-Pack)	17 10 24	Vergrößerungslinse 3,0	70 60 00	Montageset für Kopfband
16 80 00	Schweißband aus Leder	42 20 00	Batterie, 2er-Pack	72 60 00	Äußere Vorsatzscheibe, Standard (5er-Pack), Teile-Nr. auf Scheibe 030226
16 80 10	Schweißband, Vlies-Baumwolle (2er-Pack)	42 80 00	Innere Vorsatzscheibe 42x91 mm (5er-Pack), Teile-Nr. auf Scheibe 42 02 00 (MBM**** = 5 Pack)	72 70 00	Äußere Vorsatzscheibe, extra kratzfest (5er-Pack), Teile-Nr. auf Scheibe 030248
16 90 01	Halsschutz aus TecaWeld**	70 00 20	SL ADF*** DIN 3/8-12	73 10 00	Batteriehalter
16 91 00	Kopphaube „OMA“ aus TecaWeld**	70 11 20	SL Schweißmaske mit Kopfband und ADF*** DIN 8-12		
17 10 20	Vergrößerungslinse 1,0				
17 10 21	Vergrößerungslinse 1,5				

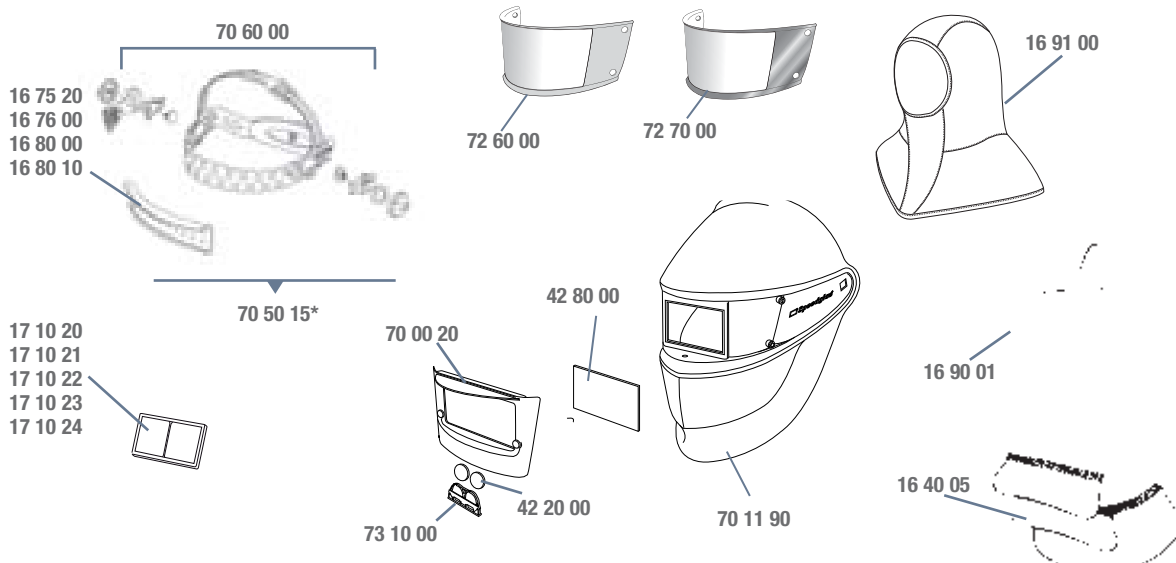

*Ersetzt Teile-Nrn. 16 50 10 / 16 50 15 / 16 50 20 / 70 50 10. **TecaWeld = Spezialgewebe aus 75% Baumwolle und 25% Kevlar.
 *** ADF = Auto Darkening Filter = Automatikschweißfilter. **** MBM = Mindestbestellmenge.

3M™ Speedglas™ 9000 / 9000 FlexView / 9002 Automatiksweißmasken

Ersatz- und Zubehörteile*

Teile-Nr.	Beschreibung	Teile-Nr.	Beschreibung	Teile-Nr.	Beschreibung
16 40 05	Ohr- und Halsschutz aus Leder (3 Teile)	40 00 80	9002X ADF***, DIN 9-13	42 80 10	Innere Vorsatzscheibe 53x103 mm
16 40 09	Kopfschutz aus TecaWeld**, schwer entflammbar		(nur bis Ende 2. Quartal 2015)		(5er-Pack), Teile-Nr. auf Scheibe 42 02 10 (MBM**** = 5 Pack)
16 75 20	Schweißband aus Frottee (2er-Pack)	40 11 90	Schweißmaske (ohne Kopfband, ohne Seitenfenster)	42 80 20	Innere Vorsatzscheibe +1 DIN (5er-Pack)
16 76 00	Schweißband aus Frottee (20er-Pack)	40 18 90****	Schweißmaske ohne Kopfband, mit Seitenfenster	42 80 30	Innere Vorsatzscheibe +1 DIN Speedglas 9002X (5er-Pack)
16 80 00	Schweißband aus Leder	42 20 00	Batterie, 2er-Pack	42 80 40	Innere Vorsatzscheibe +2 DIN (5er-Pack)
16 80 10	Schweißband, Vlies-Baumwolle (2er-Pack)	42 30 00	9000 FlexView Sichtscheibe 120x90 mm (10er-Pack)	42 80 50	Innere Vorsatzscheibe +2 DIN Speedglas 9002X (5er-Pack)
16 90 01	Halsschutz aus TecaWeld**	42 60 00	Äußere Vorsatzscheibe, Standard (10er-Pack), Teile-Nr. auf Scheibe 42 01 50 (MBM**** = 5 Pack)	43 10 00	Batteriehalter (2er-Pack)
16 91 00	Kopfhäube „OMA“ aus TecaWeld**	42 70 00	Äußere Vorsatzscheibe, extra kratzfest (10er-Pack), Teile-Nr. auf Scheibe 42 01 00 (MBM**** = 5 Pack)	43 20 00	Hitzeschild, silber (Frontabdeckung)
17 10 15	Befestigung für Vergrößerungslinse (o. Abb.)	42 70 71	Äußere Vorsatzscheibe, hitzebeständig (10er-Pack), Teile-Nr. auf Scheibe 42 01 70 (MBM**** = 5 Pack)	43 20 15****	Abdeckfolie für Seitenfenster, 5 Paar
17 10 20	Vergrößerungslinse 1,0	42 80 00	Innere Vorsatzscheibe 42x91 mm (5er-Pack), Teile-Nr. auf Scheibe 42 02 00 (MBM**** = 5 Pack)	44 05 00	9000 FlexView Umrüstsatz
17 10 21	Vergrößerungslinse 1,5			44 10 00	9000 FlexView mittlere Frontplatte, schwarz
17 10 22	Vergrößerungslinse 2,0			44 20 00	9000 FlexView Hitzeschild, silber (Frontabdeckung)
17 10 23	Vergrößerungslinse 2,5			70 50 15	Kopfband mit Montageset für Speedglas SL/100/9000 (ersetzt Teile-Nr. 16 50 10/16 50 15/16 50 20/75010)
17 10 24	Vergrößerungslinse 3,0			70 60 00	Montageset für Kopfband
19 71 40	9000 FlexView Halter für ADF***				
19 71 41	9000 FlexView Keil 20-er Pack (o. Abb.)				
40 00 40	9002D ADF***, DIN 9 und 11 (nur bis Ende 2. Quartal 2015)				
40 00 70	9002V ADF***, DIN 9-13 (nur bis Ende 2. Quartal 2015)				

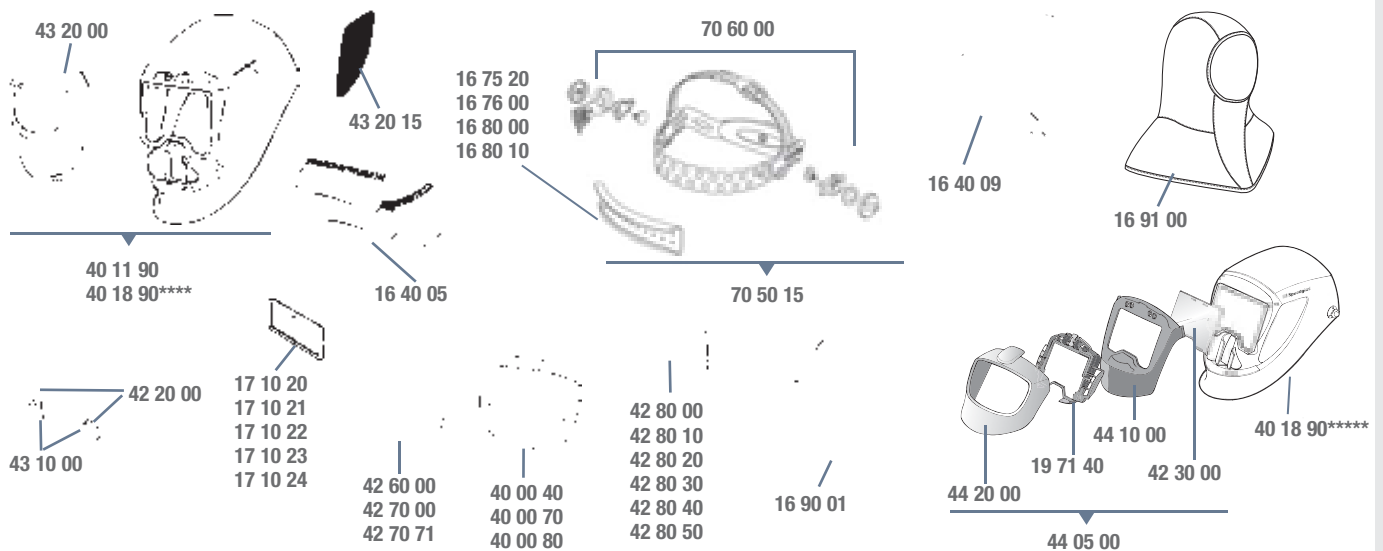

*Speedglas 9100, 9100 Air, 9100 FX und 9100 FX Air Automatiksweißmasken ersetzen die Schweißmasken 9000 und 9000 FlexView. Ersatz- und Zubehörteile bleiben 3-5 Jahre lieferbar.

TecaWeld = Spezialgewebe aus 75% Baumwolle und 25% Kevlar. * ADF = Auto Darkening Filter = Automatiksweißfilter. **** MBM = Mindestbestellmenge.

***** Für Bestellung Ersatz-Seitenfenster bitte Teile Nr. 40 18 90 verwenden.

Erweiterte Hals- und Kopfabdeckung

Jeder Schweißer ist anders, und jeder Tag kann neue Schweißherausforderungen mit sich bringen. Als Anwender einer 3M™ Speedglas™ Schweißmaske haben Sie eine breite Palette an Zubehör für Ihren Schutz und Komfort zur Auswahl.

Zusätzlich bieten wir Ihnen nun eine neue Generation weiterer Abdeckungen aus schwer entflammaren Textilien zum Schutz gegen geschmolzenes Metall, Funken und Flammen:



16 91 00



16 90 10

16 90 06
16 90 07

95 44 10

16 90 05

16 90 13

16 90 10

Bestellinformationen zu weiteren Schutzabdeckungen	3M™ Speedglas™ 100/9000 Schweißmasken	3M™ Speedglas™ SL Schweißmasken	3M™ Speedglas™ 9100 / 9100 Air Schweißmasken	3M™ Speedglas™ 9100 FX / 9100 FX Air Schweißmasken	3M™ Speedglas™ 9100 MP Schweißmaske
Kopfschutz	Teile-Nr. 16 40 09		Teile-Nr. 16 90 05	Teile-Nr. 16 90 07 (lang) Teile-Nr. 16 90 06 (kurz)	Teile-Nr. 16 90 13 Helmschalenüberzug (reflektierend)
Farbe	schwarz/grau (o. Abb.)		schwarz	schwarz	
Zulassung			EN ISO 11611	(zugelassen nach EN 175)	
Halsschutz		Teile-Nr. 16 90 01		Teile-Nr. 16 90 10	Teile-Nr. 16 90 01
Farbe		schwarz/grau (o. Abb.)		schwarz	schwarz/grau
Zulassung		EN ISO 11611		EN ISO 11611	EN ISO 11611
Kopfhabe			Teile-Nr. 16 91 00		
Farbe			schwarz/grau		
Zulassung			EN ISO 11611		
Schweißermütze			Teile-Nr. 95 44 10		
Farbe			schwarz		
Material			Baumwolle		

Kompatibilität von 3M™ Atemschutzsystemen, Schweißmasken und Visieren

Die neuen Automatikschweißmasken und Visiere von 3M verfügen über einen QRS Luftschlauch (Quick Release Swivel), der mit einer Hand angeschlossen und abgekoppelt werden kann. Ältere Luftschläuche (ohne QRS) können mit dem Masken-/Luftschlauchadapter (53 35 05) weiter

verwendet werden. Die neuen Luftschläuche mit QRS sind auch für die 3M™ Speedglas™ 9000 Schweißmasken und Schutzvisiere zugelassen, wenn ein spezieller Maskenadapter verwendet wird (53 35 06).

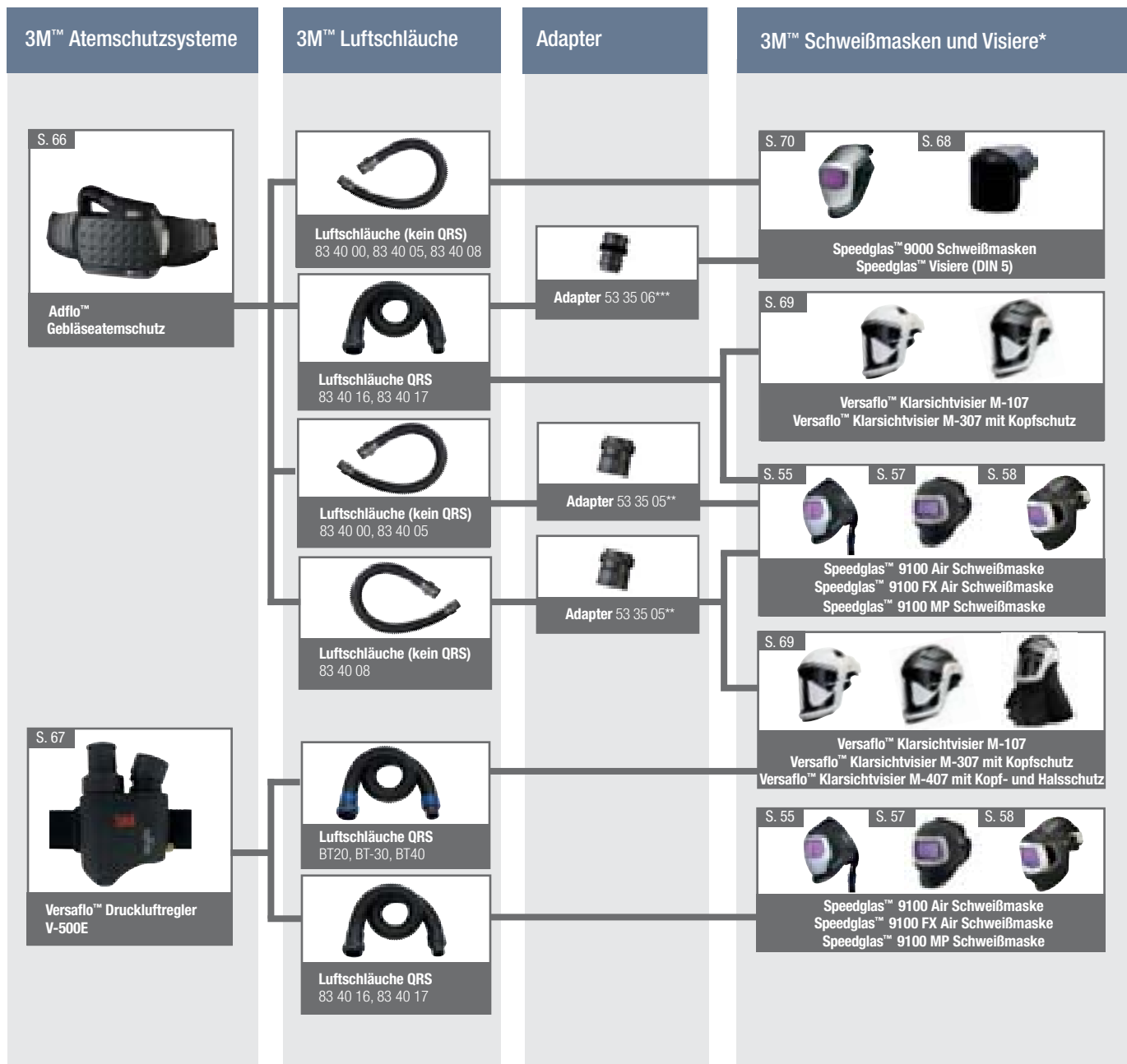

* Die Speedglas 9100 Schweißmasken-Serie ersetzt die Speedglas 9000 Modelle. Zubehör und Ersatzteile für die Speedglas 9000 Schweißmasken sind bis auf Weiteres lieferbar.
 ** Die Schutzklasse der Speedglas 9100 FX Air Schweißmaske wird bei Verwendung des Adapters (53 35 05) auf TH 2 herabgesetzt.
 *** Beim Kauf eines neuen kompletten Gebläse-Atemschutzsystems oder Druckluft-Atemschutzgerätes mit dem neuen Luftschlauch QRS ist der Adapter 53 05 06 zum Anschluss der Speedglas 9000 Schweißmasken-Serie und der Schutzvisiere im Lieferumfang enthalten.

3M™ Adflo™ Gebläse-Atemschutzsystem



Teile-Nr.	Beschreibung	Teile-Nr.	Beschreibung	Teile-Nr.	Beschreibung
83 77 10	Adflo Filtergebläse mit Luftschlauch QRS, Adapter (53 35 06), Luftmengenmesser, Vorfilter, Funkensperre, Partikelfilter und Akku, ohne Ladegerät und ohne Gürtel	83 77 31	Adflo Filtergebläse wie 83 77 30, jedoch mit Hochleistungsakku	83 78 30	Adflo High Altitude Filtergebläse mit Luftschlauch QRS, Adapter (53 35 06), Luftmengenmesser, Vorfilter, Funkensperre, Partikelfilter, Akku, Gürtel und Ladegerät
83 77 30	Adflo Filtergebläse mit Luftschlauch QRS, Adapter (53 35 06), Luftmengenmesser, Vorfilter,	83 78 10	Adflo High Altitude Filtergebläse mit Luftschlauch QRS, Adapter (53 35 06), Luftmengenmesser, Vorfilter, Funkensperre, Partikelfilter und Akku, ohne Ladegerät und ohne Gürtel	83 78 31	Adflo High Altitude Filtergebläse wie 83 78 30, jedoch mit Hochleistungsakku

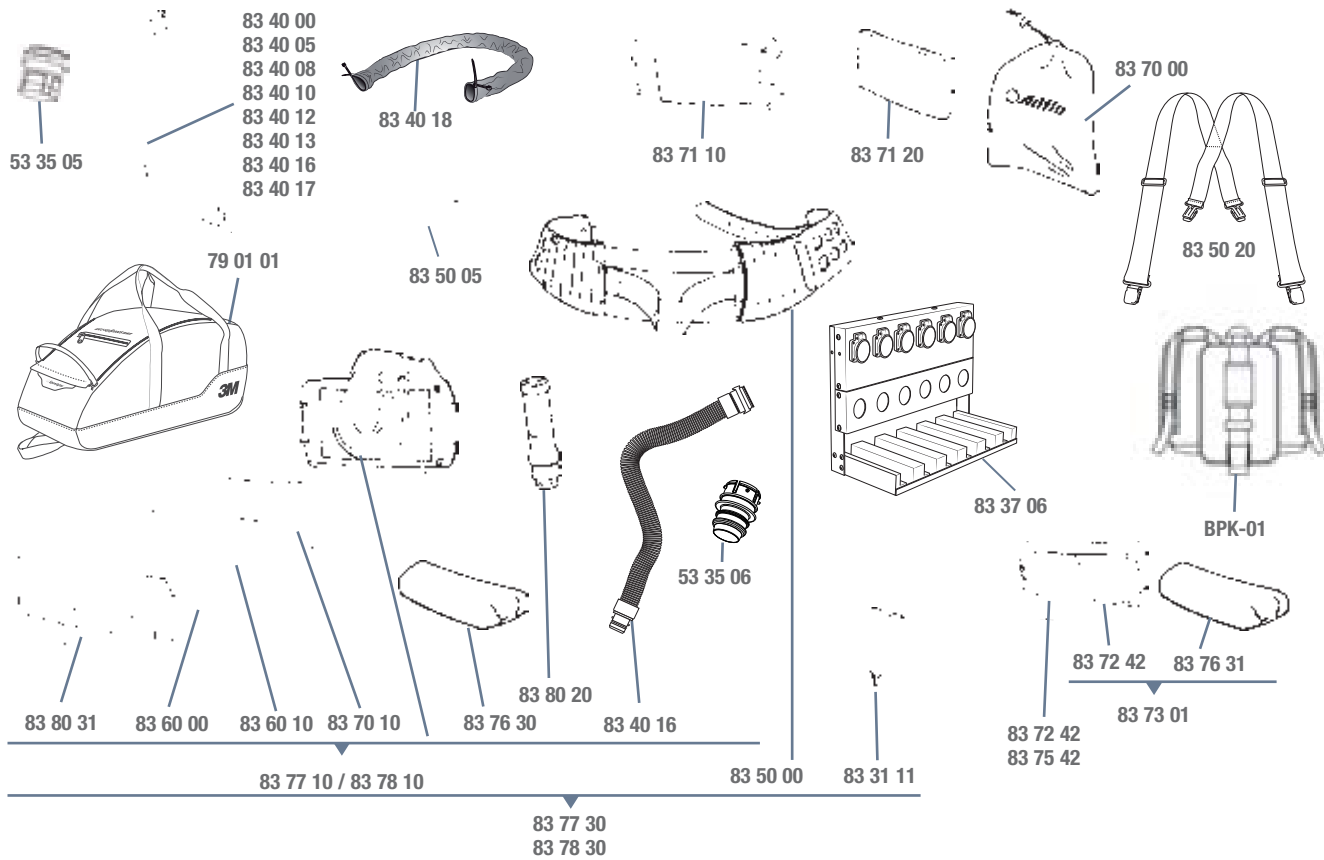

Ersatz- und Zubehörteile

Teile-Nr.	Beschreibung	Teile-Nr.	Beschreibung	Teile-Nr.	Beschreibung
53 35 05	Adapter zum Anschluss älterer Luftschläuche ohne QRS	83 40 08	Luftschlauch mit Geräuschkämpfer, kein QRS	83 70 80	Partikelfilter THP, 80er-Pack
53 35 06	Adapter zum Anschluss von QRS Luftschläuchen an 9000 Schweißmasken	83 40 16	Luftschlauch, selbstjustierend (52,5 bis 85 cm), mit QRS	83 71 10	Geruchsfilter
79 01 01	9100 Aufbewahrungstasche	83 40 17	Luftschlauch, schwere Gummi-Ausführung, mit QRS	83 71 20	Geruchsfilter-Matte
83 20 00	Adflo Ersatzfiltergebläse mit Elektronik (o. Abb.)	83 40 18	Schlauchüberzug, hitzebeständig	83 72 42	Gasfilter A1B1E1
83 31 01	Akku-Ladegerät für NiMH-Batterie (o. Abb.)	83 50 00	Ledergürtel	83 73 01	Gasfilter Aufrüstset: A1B1E1 Filter und Li-Ion Hochleistungsakku
83 31 11	Akku-Ladegerät für Li-Ion Batterie	83 50 05	Gürtel, vorderer Teil	83 75 42	Gasfilter A2
83 37 06	6-fach Akku-Ladestation für Li-Ion Batterien und NiMH	83 50 10	Gürtel-Schnellverschluss (o. Abb.)	83 76 20	NiMH Standard-Akku (o. Abb.)
83 40 00	Luftschlauch, leichte Ausführung, kein QRS	83 50 20	Hosenträgergurt	83 76 21	NiMH Hochleistungsakku (o. Abb.)
83 40 05	Luftschlauch, schwere Gummi-Ausführung, kein QRS	83 60 00	Funkensperre	83 76 30	Li-Ion Standard-Akku
		83 60 10	Vorfilter, 5er-Pack	83 76 31	Li-Ion Hochleistungsakku
		83 60 80	Vorfilter, 80er-Pack	83 78 00	Adflo High Altitude Ersatzfiltergebläse mit Elektronik (o. Abb.)
		83 70 00	Aufbewahrungstasche	83 80 20	Luftmengenmesser
		83 70 10	Partikelfilter THP	83 80 31	Filterdeckel mit Funkenschutz
		83 70 20	Partikelfilter THP, 20er-Pack	BPK-01	Backpack (Rucksack)

3M™ Versaflo™ V-500E Druckluft-Atemschutzsystem



Teile-Nr.	Beschreibung	Teile-Nr.	Beschreibung	Teile-Nr.	Beschreibung
023-05-51P	Ersatzfilter V-500E, 5er-Pack	ACU-14	Manometer zu ACU-01/ACU-02 (o. Abb.)	5301281P	Kupplung- und Stecknippelsatz CEJN 342, 3/8" Innengewinde (3er-Pack)
5301253P3	Stecknippel CEJN (1/4" Außengewinde), 3er-Pack	3080030P	Druckluftschlauch 10 m Standard, beidseitig 3/8" Außengewinde	5301285P	Druckluftschlauch-Verbindungsstück 3/8" Innengewinde (3er-Pack)
301-00-62P	Gürtel für V-500E Druckluftregler, 5er-Pack	3080031P	Druckluftschlauch 30 m Standard, beidseitig 3/8" Außengewinde	83 40 16	Luftschlauch, selbstjustierend (52,5 bis 85 cm), mit QRS
V500E*	V-500E Druckluftregler komplett mit Gürtel, ohne Stecknippel	3080040P	Spiralschlauch 7,5 m, beidseitig 3/8" Außengewinde	83 40 17	Luftschlauch, schwere Gummi-Ausführung, mit QRS
ACU-01	Aircare Druckluftaufbereitungsstation (Wandmontage, inkl. Befestigungsmaterial)	3080072P	Druckluftschlauch 10 m antistatisch und hitzebeständig, beidseitig 3/8" Außengewinde	83 40 18	Schlauchüberzug (hitzebeständig)
ACU-02	Aircare Druckluftaufbereitungsstation (freistehend)	3120301P	2-fach-Kupplung 3/8" Innengewinde (alternativ zur Einfachkupplung) (3er-Pack)		
ACU-10	Ersatzfilterset zu ACU-01/ACU-02 (o. Abb.)				

System- und Anschlussübersicht

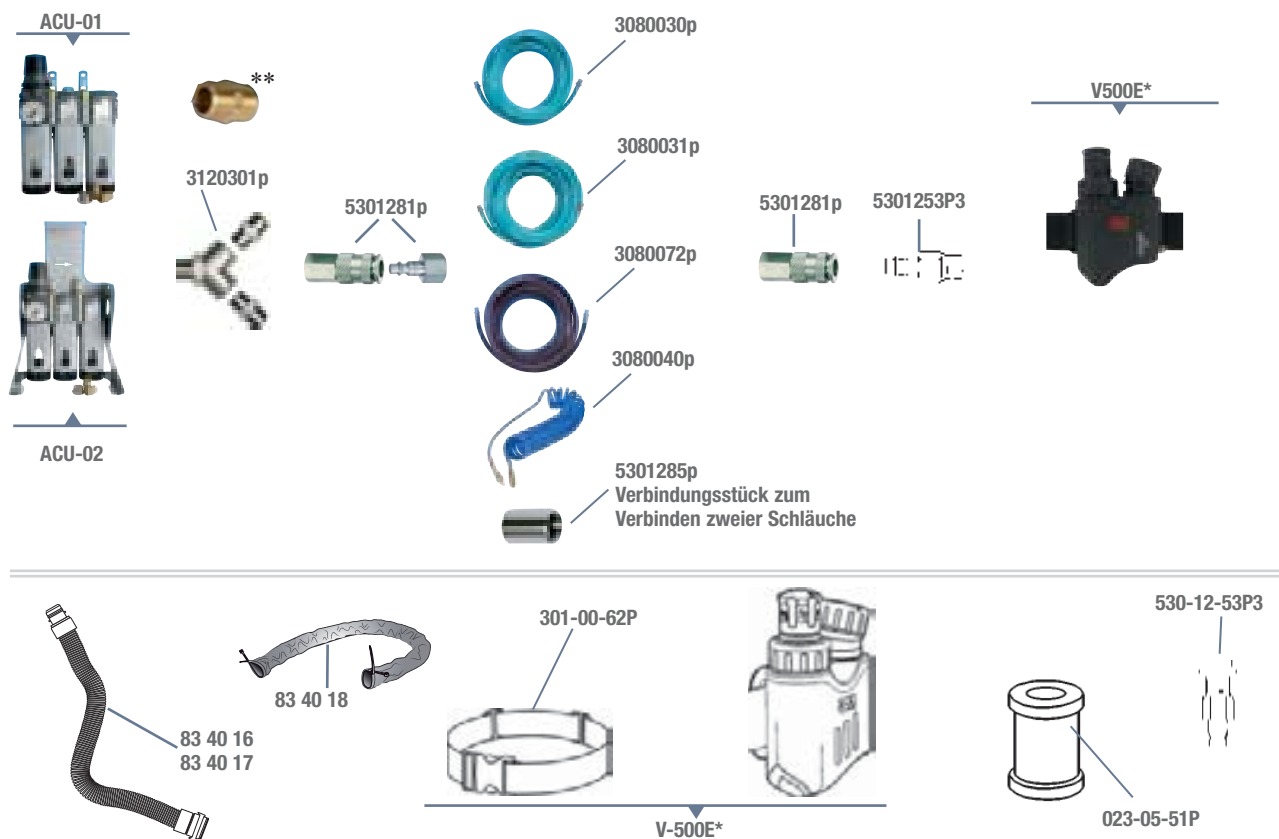

* Beim Einsatz mit Versaflo™ Klarsichtvisieren der Serie M müssen Luftschläuche der BT-Serie verwendet werden. **Einfachkupplung im Lieferumfang ACU-01 und ACU-02 enthalten.

Ersatzteile für 3M™ Fresh-air™ C Druckluft-Atemschutzsystem



Teile-Nr.	Beschreibung	Teile-Nr.	Beschreibung	Teile-Nr.	Beschreibung
53 35 06	Adapter zum Anschluss von QRS Luftschläuchen an 9000 Schweißmasken	80 60 00	Gürtel	85 30 64	Luftschlauch (blau) mit Nippel und QRS
		85 30 62	Luftschlauch (transparent) mit Nippel, ohne QRS		

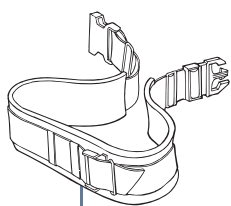

80 60 00



85 30 64



53 35 06



85 30 62

3M™ Visier mit 3M™ Adflo™ Gebläse-Atemschutz



89 77 25

Teile-Nr.	Beschreibung	Teile-Nr.	Beschreibung	Teile-Nr.	Beschreibung
16 40 09	Kopfschutz aus TecaWeld*, schwer entflammbar	89 90 35	Visier DIN 5 für Filtergebläse (inkl. Kopfschutz 16 40 09)	89 90 45	Ersatzvisier DIN 5, Polycarbonat, mit Gesichtsabdichtung, ohne Stirnabdichtung
16 80 10	Schweißband, Vlies-Baumwolle (2er-Pack)	89 90 40	Ersatzvisier, Polycarbonat, mit Gesichtsabdichtung, ohne Stirnabdichtung, klar	89 90 51	Stirnabdichtung
80 30 10	Kopfband mit Luftkanal	89 90 41	Ersatzvisier, Acetat, mit Gesichtsabdichtung, ohne Stirnabdichtung, klar	89 90 60	Schutzfolie (5er-Pack)
80 30 60	Kopfband ohne Luftkanal				
80 40 05	Gesichtsabdichtung				
89 10 13	Klettband für Gesichtsabdichtung (2er-Pack)				



89 90 35

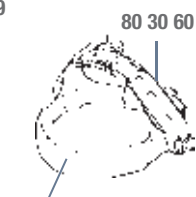

16 80 10

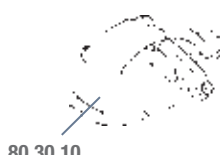

80 30 10



89 90 60



80 40 05

89 90 40

89 90 41



89 90 45

*TecaWeld = Spezialgewebe aus 75% Baumwolle und 25% Kevlar.

3M™ VersaFlo™ Klarsichtvisiere der Serie M mit Adflo Atemschutz und integriertem Kopfschutz



M-107

M-307

M-407

Teile-Nr.	Beschreibung	Teile-Nr.	Beschreibung	Teile-Nr.	Beschreibung
84 77 20	VersaFlo Klarsichtvisier M-107 mit Adflo Gebläse-Atemschutz*****	M107*	VersaFlo Klarsichtvisier M-107 (mit schwer entflammbarer Gesichtabdichtung)	M407*	VersaFlo Klarsichtvisier M-407 mit integriertem Kopfschutz und M-407 Halsschutz (mit schwer entflammbarer Gesichtabdichtung)
85 77 20	VersaFlo Klarsichtvisier M-307 mit integriertem Kopfschutz, mit Adflo Gebläse-Atemschutz*****	M307*	VersaFlo Klarsichtvisier M-307 mit integriertem Kopfschutz (mit schwer entflammbarer Gesichtabdichtung)		

*Bestellinformationen für Druckluft-Atemschutzsysteme Seite 63

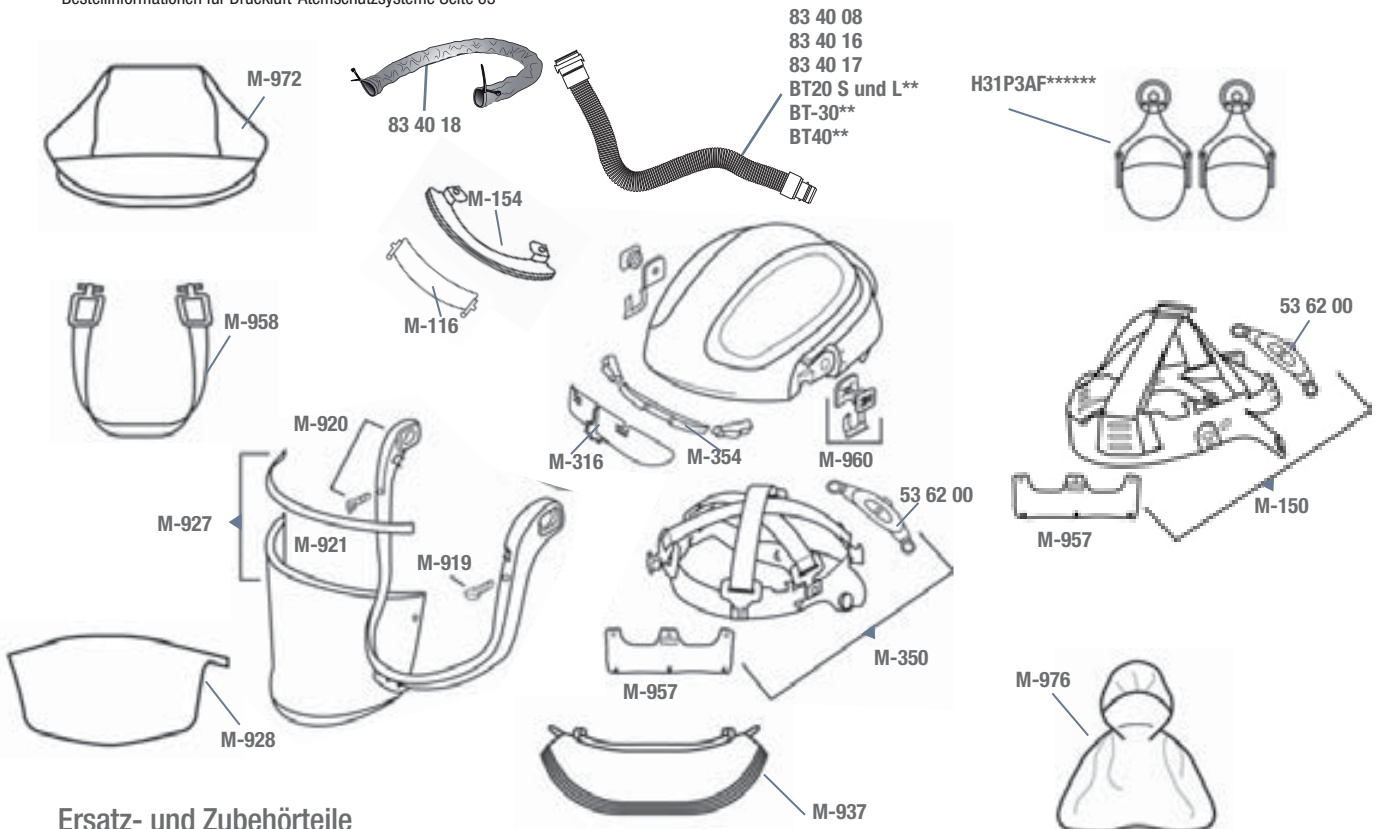

Ersatz- und Zubehörteile

Teile-Nr.	Beschreibung	Teile-Nr.	Beschreibung	Teile-Nr.	Beschreibung
16 80 10	Schweißband, Vlies-Baumwolle (2er-Pack), o. Abb.	M150	Kopfband für M-107	M960	Befestigungssatz für Visierahmen (Aufnahmen am Visierahmen, Metallfedern u. Rückenplatte) für M-Serie
53 62 00	Einstellband/Ratschensystem für Kopfband	M154	Stirnabdichtung (f. Visier) für M-107	M972	Flammschutzabdeckung orange-schwarz für M-Serie
83 40 08	Luftschlauch mit Geräuschkämpfer, kein QRS	M316	Luftstromregler für M-307	M976	Kopf-, Hals- und Schulterabdeckung weiss außen für M100 und M300-Serie
83 40 16	Luftschlauch, selbstjustierend (52,5 bis 85 cm), mit QRS	M350	Kopfhalterung für M-307	H31P3AF*****	Peltor H31 Helmkapsel P3AF f. M-Serie, SNR=25 dB (MBM**** = 6 Paar)
83 40 17	Luftschlauch, schwere Gummi-Ausführung, mit QRS	M354	Stirnabdichtung für M-307		
83 40 18	Schlauchüberzug, hitzebeständig BT20S**	M919	Visierhalteknöpfe blau für M-Serie, 10er-Pack		
BT20L**	PU Leichtschlauch Größe L (96,5 cm), mit QRS	M-920	Visierahmen für M-Serie (inkl. Befestigung)		
BT-30**	BT-30 längenverstellbarer Luftschlauch, dehnbar, Länge: von 51,5 bis 116,5 cm, mit QRS	M921	Visierdichtung für M-Serie, 5er-Pack		
BT40**	BT40 Gummischlauch für starke Beanspruchung, Länge: 91,5 cm, mit QRS	M927	Ersatzvisier für M-Serie Polycarbonat klar, 5er-Pack		
M116	Luftstromregler für M-107	M928	Visierschutzfolie für M-Serie, 40er-Pack		
		M937	Gesichtsabdichtung für M-107, M-307 schwer entflammbar, 5er-Pack		
		M956	Größenregulierendes Komfortpad, 10er-Pack (o. Abb.)		
		M957	M-957/L115 Schweißband für M-Serie, 20er-Pack		
		M958	M-958/ L-112 Kinnriemen M-Serie, 2er-Pack		

*Bestellinformationen für Druckluft-Atemschutzsysteme Seite 63 **Bei Betrieb mit 3M™ VersaFlo™ V-500E Druckluftregler müssen die Luftschläuche der BT-Serie verwendet werden.

**** MBM = Mindestbestellmenge. ***** Beinhaltet Adflo Filtergebläsebox mit Luftschlauch QRS, Adapter (53 35 06), Luftmengenmesser, Vorfilter, Funkensperre, Partikelfilter, Lithium-Ionen-Akku Ladegerät. ***** Sollte der Dämmwert nicht ausreichen, sprechen Sie uns bitte wegen möglicher Alternativen an.

3M™ Speedglas™ 9000 / 9002 Automatikschweißmaske mit Atemschutzanschluss



Ersatz- und Zubehörteile*

Teile-Nr.	Beschreibung	Teile-Nr.	Beschreibung	Teile-Nr.	Beschreibung
16 40 05	Ohr- und Halsschutz aus Leder (3 Teile)	42 60 00	Äußere Vorsatzscheibe, Standard (10er-Pack), Teile-Nr. auf Scheibe 42 01 50 (MBM**** = 5 Pack)	43 20 00	Hitzeschild, silber (Frontabdeckung)
16 40 09	Kopfschutz aus TecaWeld**, schwer entflammbar	42 70 00	Äußere Vorsatzscheibe, extra kratzfest (10er-Pack), Teile-Nr. auf Scheibe 42 01 00 (MBM**** = 5 Pack)	43 20 15*	Abdeckfolie für Seitenfenster, Pack mit 5 Paar
16 60 20	Montage-Set für Kopfband 16 50 10	42 70 71	Äußere Vorsatzscheibe, hitzebeständig (10er-Pack), Teile-Nr. auf Scheibe 42 01 70 (MBM**** = 5 Pack)	43 30 00	Kopfband mit Luftkanal
16 75 20	Schweißband aus Frottee (2er-Pack)	42 80 00	Innere Vorsatzscheibe 42x91 mm (5er-Pack), Teile-Nr. auf Scheibe 42 02 00 (MBM**** = 5 Pack)	43 30 10	Luftkanal
16 76 00	Schweißband aus Frottee (20er-Pack)	42 80 10	Innere Vorsatzscheibe 53x103 mm (5er-Pack) Teile-Nr. auf Scheibe 42 02 10 (MBM**** = 5 Pack)	43 30 60	Kopfband ohne Luftkanal
16 80 00	Schweißband aus Leder	42 80 20	Innere Vorsatzscheibe +1 DIN Speedglas 9002V (5er-Pack)	43 40 01	Gesichtsabdichtung
16 80 10	Schweißband, Vlies-Baumwolle (2er-Pack)	42 80 30	Innere Vorsatzscheibe +1 DIN Speedglas 9002X (5er-Pack)	43 40 05	Gesichtsabdichtung für Visier (für Speedglas 9000 mit Atemschutzanschluss und Arbeitsschutzhelm), o. Abb.
16 90 01	Halsschutz aus TecaWeld**	42 80 40	Innere Vorsatzscheibe +2 DIN Speedglas 9002V (5er-Pack)	43 50 00	Luftverteiler
16 91 00	Kopphaube „OMA“ aus TecaWeld**	42 80 50	Innere Vorsatzscheibe +2 DIN Speedglas 9002X (5er-Pack)	44 05 00	9000 FlexView Umrüstsatz (o. Abb.)
17 10 20	Vergrößerungslinse 1,0	43 10 00	Batteriehalter (2er-Pack)	44 30 00	Adapter mit Athermalglas Schutzstufe DIN 11 (für Schweißmaske mit passivem Schweißerschutzglas), o. Abb.
17 10 21	Vergrößerungslinse 1,5			46 08 90*	9000 Fresh-air Schweißmaske, ohne Kopfband, ohne Luftkanal
17 10 22	Vergrößerungslinse 2,0			89 60 72	Befestigung für Gesichtsabdichtung (für Speedglas 9000 mit Atemschutzanschluss und Arbeitsschutzhelm)
17 10 23	Vergrößerungslinse 2,5				
17 10 24	Vergrößerungslinse 3,0				
40 00 40	9002D ADF***, DIN 9 und 11 (nur bis Ende 2. Quartal 2015)				
40 00 70	9002V ADF***, DIN 9-13 (nur bis Ende 2. Quartal 2015)				
40 00 80	9002X ADF***, DIN 9-13 (nur bis Ende 2. Quartal 2015)				

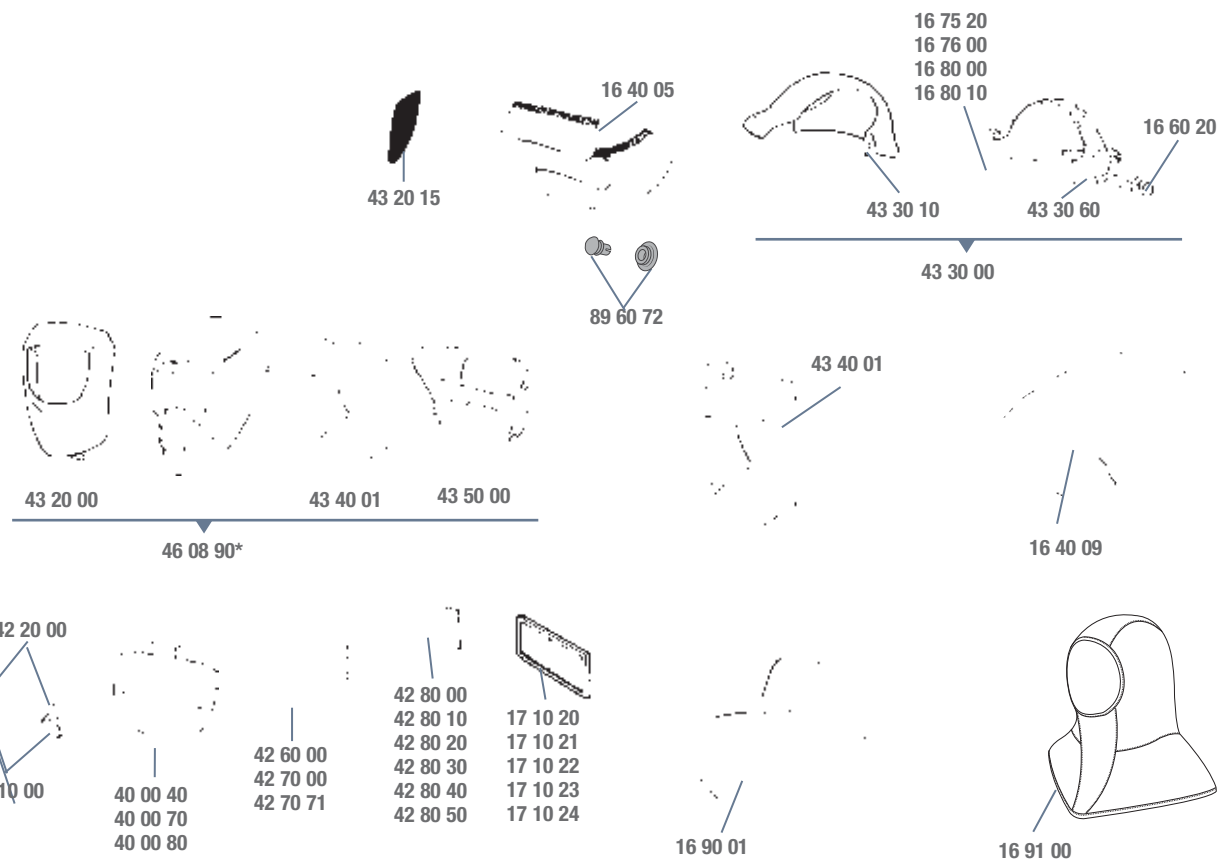

*Speedglas 9100, 9100 Air, 9100 FX und 9100 FX Air Automatikschweißmasken ersetzen die Schweißmasken 9000 und 9000 FlexView. Ersatz- und Zubehörteile bleiben 3-5 Jahre lieferbar. Für Bestellung Ersatz-Seitenfenster bitte Teile Nr. 46 08 90 verwenden.
 TecaWeld = Spezialgewebe aus 75% Baumwolle und 25% Kevlar. * ADF = Auto Darkening Filter = Automatikschweißfilter.
 **** MBM = Mindestbestellmenge.

Produktindex

Teile-Nr.	Seite	Teile-Nr.	Seite	Teile-Nr.	Seite
023-05-51P	67	19 71 43	59, 61	43 40 05	70
11 00 10	58	19 71 50	58	43 50 00	70
11 00 11	58	19 71 51	58	44 05 00	63, 70
11 00 12	58	301-00-62P	67	44 10 00	63
11 00 13	58	3080030P	67	44 20 00	63
16 40 05	59, 60, 61, 62, 63, 70	3080031P	67	44 30 00	70
16 40 09	35, 60, 63, 64, 68, 70	3080040P	67	46 08 90	70
16 60 20	70	3080072P	67	50 00 01	54, 55, 56, 57, 58, 59
16 75 20	60, 62, 63, 70	3120301P	67	50 00 05	54, 55, 56, 57, 58, 59
16 76 00	60, 62, 63, 70	40 00 40	63, 70	50 00 15	54, 55, 56, 57, 58, 59
16 80 00	60, 62, 63, 70	40 00 70	63, 70	50 00 25	54, 55, 56, 57, 58, 59
16 80 10	58, 60, 62, 63, 68, 69, 70	40 00 80	63, 70	50 00 26	54, 55, 56, 57, 58, 59
16 80 15	54, 55, 56, 57	40 11 90	63	50 01 26	53, 54, 55, 59
16 90 01	58, 60, 62, 63, 64, 70	40 18 90	63	50 11 00	54
16 90 05	54, 55, 64	42 01 00	63, 70	50 11 05	54
16 90 06	56, 57, 64	42 01 50	63, 70	50 11 15	54
16 90 07	56, 57, 64	42 01 70	63, 70	50 11 25	54
16 90 10	54, 55, 56, 57, 64	42 02 00	60, 61, 62, 63, 70	50 11 90	54
16 90 13	58, 64	42 02 10	63, 70	50 18 00	54
16 91 00	54, 55, 56, 57, 60, 62, 63, 64, 70	42 20 00	54, 55, 56, 57, 58, 59, 60, 61, 62, 63, 70	50 18 05	54
17 10 15	63	42 30 00	63	50 18 15	54
17 10 17	60	42 60 00	63, 70	50 18 25	54
17 10 20	54, 55, 56, 57, 58, 59, 60, 62, 63, 70	42 70 00	63, 70	50 18 26	54
17 10 21	54, 55, 56, 57, 58, 59, 60, 62, 63, 70	42 70 71	63, 70	50 18 90	54
17 10 22	54, 55, 56, 57, 58, 59, 60, 62, 63, 70	42 80 00	60, 61, 62, 63, 70	52 30 00	56, 57, 58
17 10 23	54, 55, 56, 57, 58, 59, 60, 62, 63, 70	42 80 10	63, 70	52 30 01	56, 57, 58
17 10 24	54, 55, 56, 57, 58, 59, 60, 62, 63, 70	42 80 20	60, 61, 63, 70	52 60 00	54, 55, 56, 57, 58, 59
19 71 39	59, 61	42 80 30	63, 70	52 70 01	54, 55, 56, 57, 58, 59
19 71 40	63	42 80 40	60, 61, 63, 70	52 70 70	54, 55, 56, 57, 58, 59
19 71 41	63	42 80 50	63, 70	52 80 05	54, 55, 56, 57, 58, 59
19 71 42	59, 61	43 10 00	63, 70	52 80 06	54, 55, 56, 57, 58, 59
		43 20 00	63, 70	52 80 07	54, 55, 56, 57, 58, 59
		43 20 15	63, 70	52 80 15	54, 55, 56, 57, 58, 59
		43 30 00	70	52 80 16	54, 55, 56, 57, 58, 59
		43 30 10	70	52 80 17	54, 55, 56, 57, 58, 59
		43 30 60	70	52 80 25	54, 55, 56, 57, 58, 59
		43 40 01	70	52 80 26	54, 55, 56, 57, 58, 59
				52 80 27	54, 55, 56, 57, 58, 59

Produktindex

Teile-Nr.	Seite	Teile-Nr.	Seite	Teile-Nr.	Seite
53 10 00	54, 55, 56, 57, 58, 59	54 90 15	52, 57	70 60 00	60, 62, 63
53 11 00	59	54 90 25	52, 57	72 70 00	62
53 20 00	54, 55, 59	56 08 90	55	73 10 00	60, 61, 62
53 20 15	54, 55	56 28 00	55	75 00 11	60, 61
53 20 16	56, 57, 58	56 77 00	55	75 00 20	60, 61
53 21 00	54, 55, 59	56 77 05	31, 55	75 05 11	60, 61
53 30 00	54, 55, 56, 57	56 77 15	31, 55	75 11 00	60
53 31 00	59	56 77 25	31, 55	75 11 10	60
53 35 00	57	56 77 26	31, 55	75 11 11	60
53 35 05	55, 57, 58, 65, 66	56 85 00	55	75 11 20	60
53 35 06	31, 58, 65, 66, 68, 69	56 85 05	33, 55	75 11 90	60
53 37 00	55	56 85 15	33, 55	75 12 20	60
53 40 00	57	56 85 25	33, 55	75 16 20	60
53 41 00	55	56 85 26	33, 55	75 17 20	60
53 42 00	58	56 90 05	52, 55	75 18 20	60
53 50 00	57	56 90 15	52, 55	75 19 20	60
53 60 00	54, 55, 56, 57	56 90 25	52, 55	75 20 20	60
53 61 00	54, 55, 56, 57	57 04 95	58	75 21 20	60
53 62 00	54, 55, 56, 57, 58, 69	57 08 95	58	75 22 20	60
5301253P3	67	57 28 00	58	75 24 20	60
5301281P	67	57 77 00	58	75 25 20	60
5301285P	67	57 77 05	31, 58	75 26 20	60
54 05 00	56, 57, 58	57 77 15	31, 58	75 27 20	60
54 18 00	56	57 77 25	31, 58	77 20 00	60, 61
54 18 05	56	57 88 00	58	77 20 01	60, 61
54 18 15	56	57 88 05	33, 58	77 60 00	60, 61
54 18 25	56	57 88 15	33, 58	77 70 00	60, 61
54 18 90	56, 57	57 88 25	33, 58	77 70 70	60, 61
54 28 00	57	57 90 15	52, 58	78 25 00	61
54 77 00	57	57 90 25	52, 58	78 35 20	61
54 77 05	31, 57	58 26 00	59	79 01 01	55, 57, 58, 66
54 77 15	31, 57	58 36 05	59	80 30 10	68
54 77 25	31, 57	58 36 15	59	80 30 60	68
54 88 00	57	58 36 25	59	80 40 05	68
54 88 05	33, 57	70 00 20	62	80 60 00	68
54 88 15	33, 57	70 11 20	62	83 20 00	66
54 88 25	33, 57	70 11 90	62	83 31 01	66
54 90 05	52, 57	70 50 15	60, 62, 63	83 31 11	66

Produktindex

Teile-Nr.	Seite	Teile-Nr.	Seite	Teile-Nr.	Seite
83 37 06	29, 66	85 30 64	68	M937	69
83 40 00	65, 66	85 77 20	35, 69	M956	69
83 40 05	65, 66	89 10 13	68	M957	69
83 40 08	31, 35, 65, 66, 69	89 10 14	56, 57	M958	58, 69
83 40 16	52, 65, 66, 67, 69	89 10 15	57	M960	69
83 40 17	65, 66, 67, 69	89 60 55	58	M972	69
83 40 18	66, 67, 69	89 60 72	70	M976	69
83 50 00	66	89 90 35	35, 68	V500E	32, 33, 34, 35, 36, 37, 46, 55, 57, 58, 65, 67
83 50 05	66	89 90 40	68	X1P3	59
83 50 10	66	89 90 41	68	X2P3	59
83 50 20	66	89 90 45	68	X3P3	59
83 60 00	66	89 90 51	68	X4P3	59
83 60 10	66	89 90 60	68	X5P3	59
83 60 80	66	ACU-01	67		
83 70 00	66	ACU-02	67		
83 70 10	66	ACU-10	67		
83 70 20	66	ACU-14	67		
83 70 80	66	BPK-01	66		
83 71 10	66	BT20L	35, 69		
83 71 20	66	BT20S	69		
83 72 42	31, 35, 66	BT-30	35, 65, 69		
83 73 01	66	BT40	35, 65, 69		
83 75 42	31, 35, 66	G31NUW	59, 61		
83 76 20	66	H31P3AF	58, 69		
83 76 21	66	M107	35, 46, 58, 65, 69		
83 76 30	66	M116	69		
83 76 31	31, 35, 66	M150	69		
83 77 10	66	M154	69		
83 77 30	35, 66	M307	34, 35, 46, 58, 65, 69		
83 77 31	66	M316	69		
83 78 00	66	M350	58, 69		
83 78 10	66	M354	69		
83 78 30	31, 66	M407	35, 46, 65, 69		
83 78 31	66	M919	69		
83 80 20	66	M920	69		
83 80 31	66	M921	69		
84 77 20	35, 69	M927	46, 69		
85 30 62	68	M928	69		

Weitere 3M™ Arbeitsschutzprodukte für den Schweißer

Ein umfassendes Programm an persönlicher Schutzausrüstung komplettiert unser Angebot für den Schweißer. Es umfasst Schutzbrillen, Arbeitsschutzhelme, Gehörschutz sowie Atemschutzmasken. Die Auswahl in der Tabelle gibt einen kleinen Überblick. Fragen Sie Ihren 3M Fachhändler nach unserem Gesamtkatalog oder besuchen Sie uns auf www.3M.com.



Weitere 3M™ Arbeitsschutzprodukte für den Schweißbereich	Beschreibung	Zulassung	Bestellinformationen
3M™ Schweißmaske 10V 	Schweißmaske mit Kopfband und Schweißfilter 10V, dunkle Schutzstufe 10-12 variabel, Hellstufe 3, Sichtfeld 93x44 mm, Aufhellzeit dunkel-hell 40 - 250 ms, UV-/IR-Schutz Schutzstufe 12	EN 175, EN 166, EN 379	10 11 01
3M™ Schutzbrille 1200E 	1200E Schutzbrille AS/AF/UV, PC, grau getönt, inkl. Mikrofaserbeutel. Geringes Gewicht. Individuell einstellbare, weiche Nasenbügel.	EN 166, EN 172	1200 E1
3M™ Schutzbrille 2720 	Die Schutzbrillen der Serie 2720 bestehen aus einem extrem robusten Material mit hoher Haltbarkeit. Der schmale Nasensteg sorgt für exzellente Kompatibilität mit 3M™ Partikelmasken. Die Scheiben aus Polycarbonat sind kratzfest, beschlagfrei und schützen vor UV-Strahlung.	EN 166, EN 170, EN 172	2720 – klar 2721 – grau getönt 2722 – gelb getönt
3M™ Schutzbrille 2740 	Schutzbrille AS/AF/UV, PC klar, einstellbare Bügellänge und -neigung, weitere Tönungen auf Anfrage.	EN 166, EN 170	2740
3M™ Schutzbrille 2845 	Schutzbrille AS/AF/UV, Polycarbonat, IR 5, einstellbare Bügellänge und -neigung, weiche Bügelenden, weitere Tönungen auf Anfrage	EN 166, EN 169	2845
3M™ Schutzbrille 2890 	Vollschutzbrille, Polycarbonat, breites Kopfband, verstellbares Gelenk, Belüftungsschlitze, UV-Schutz, Austauschscheiben auf Anfrage erhältlich	EN 166, EN 170	2890
3M™ Vollschutzbrille 2895S 	2895S Schutzbrille AS/AF/UV, Polycarbonat, IR5.0, Scheibentönung grün	EN 166, EN 169	2895S
3M™ Schutzbrille FuelX2 	FuelX2 Schutzbrille, individuell einstellbarer Bügel, weicher Nasensteg, rot verspiegelt, inkl. Mikrofaserbeutel, weitere Tönungen auf Anfrage	EN 166, EN 172	FuelX2 9
3M™ Schutzbrille Maxim3.0S 	Schutzbrille Typ: Maxim, Rahmen: schwarz, Bügeltyp: Standard, Scheibentyp: IR3, Beschichtung: DX	EN 166, EN 169	Maxim3.0S
3M™ Schutzbrillen SFIT 	Schutzbrillen Serie SecureFit . verschiedene Tönungen	EN 166, EN 170, EN 172	SFIT0AF – klar SFIT0AS – AS klar SFIT1AF – grau SFIT2AF – gelb
3M™ Einweg-Gehörschutzstöpsel 1100 	Gehörschutzstöpsel aus Schaumstoff, Schalldämmung (SNR) = 37 dB	EN 352-2	1100
3M™ Einweg-Gehörschutzstöpsel 1120 	Gehörschutzstöpsel aus dehnbarem, rückverformendem Polyurethanschaum (PU). Besonders für schmale Gehörgänge optimal geeignet. Schalldämmung SNR = 34 dB.	EN 352-2	1120
3M™ 1310 Bügelgehörschutz 	Eines der leichtesten semi-auralen Gehörschutzprodukte auf dem Markt: Der 3M™ 1310 Bügelgehörschutz schützt vor Lärm in lauten Umgebungen und eignet sich auch ideal als Einweg-Gehörschutz für Werksbesucher. Ersatzstöpsel erhältlich. Schalldämmung SNR = 26 dB.	EN 352-2	1310 1311 (Ersatzstöpsel)
3M™ E-A-R™ Classic II Einweg-Gehörschutzstöpsel 	Classic II Gehörschutzstöpsel aus weichem, energieabsorbierendem Polymerschaumstoff, der den Gehörgang optimal abschließt und den ganzen Tag über bequem sitzt. Schalldämmung SNR = 28 dB.	EN 352-2	PP01200 – Classic II Kissenpackung

Weitere 3M™ Arbeitsschutzprodukte für den Schweißbereich		Beschreibung	Zulassung	Bestellinformationen
3M™ Peltor™ Optime III		Peltor Optime III mit Kopfbügel	EN 352-1	H540A
3M™ Peltor™ Kapselgehörschützer		H505B-596-SV Speedglas 9100 Kapselgehörschutz für Schweißer, SNR = 24 dB	EN 352-1	H505B
3M™ Atemschutzmaske 9922		Spezialmaske FFP2 NR D mit Cool-Flow Ausatemventil, Einsatzlimit: 10-facher Grenzwert für Partikel sowie gegen Ozon und unangenehme organische Gerüche unter Grenzwert.	EN149:2001 +A1:2009	9922 (70071487576)
3M™ Atemschutzmaske 9928		Ozonmaske FFP2 R D mit Cool-Flow Ausatemventil, Einsatzlimit: 10-facher Grenzwert für Partikel und gegen Ozon, ideal zum Schweißen! Mit umlaufender Gesichtsdichtung und extrabreiter, einstellbarer Bebanderung.	EN149:2001 +A1:2009	9928 (70070892297)
3M™ Atemschutzmaske 8322		Atemschutzmaske FFP2 NR D mit Cool-Flow Ausatemventil. Einsatzlimit: 10-facher Grenzwert gegen Partikel und Stäube. Besonders hohe Standfestigkeit!	EN149:2001 +A1:2009	8322 (70071534070)
3M™ Atemschutzmaske 8833		Atemschutzmaske FFP3 R D mit Cool-Flow Ausatemventil. Einsatzlimit: 30-facher Grenzwert gegen Partikel und Stäube. Mit umlaufender Gesichtsdichtung, verstellbarem Nasenbügel, reißfester Komfortbebanderung. Besonders hautfreundlich.	EN149:2001 +A1:2009	8833 (70071276409)
3M™ Atemschutz-Halbmaske 4277		Halbmaske zum Schutz vor Gasen, Dämpfen und Partikeln. Einsatzlimit: 30-facher Grenzwert. Schutzstufe FFABE1P3 R D.	EN405:2001 +A1:2009	4277 (GT500031411)
3M™ Schutzanzug Modell 4530		Das leichte, atmungsaktive Material bietet hohen Tragekomfort und hervorragenden Schutz, der Schnitt optimale Bewegungsfreiheit. Über flammfester Bekleidung getragen, fungiert der 3M™ Schutzanzug 4530 bei bestimmten Einsätzen, wie z.B. beim Schweißen, bereits als erste Schutzschicht. Er entspricht den Anforderungen der EN 533 Index 1/0 für Flammenschutz und bietet sicheren Schutz gegen leichte Chemikalienspritzer und Partikel (Typ 5/6). In den Größen M, L, XL, XXL.	EN 533 / ISO 14116 Index 1/0	4530M 4530L 4530XL 4530XXL

Die in dieser Tabelle aufgeführten Produkte sind nur eine kleine Auswahl aus dem umfassenden Programm der 3M an persönlicher Schutzausrüstung. Bitte fragen Sie Ihren 3M Fachhändler nach unserem Gesamtkatalog oder besuchen Sie unsere Website: www.3M.com. Hinweis: Brillen eigenen sich nicht für Lichtbogenschweißen, Schleifen und Umgebungen mit hohen Temperaturen. Fragen Sie stets Ihren Sicherheitsbeauftragten, bevor Sie einen Atemschutz wählen.

Weitere 3M™ Produkte für den Schweißbereich		Beschreibung	Bestellinformationen
3M™ Funkenschutzpapier 05916		Das 3M™ Funkenschutzpapier 05916 ist ein selbstklebendes, repositionierbares und schwer entflammables Abdeckpapier. Geeignet für den Einsatz auf vertikalen und geeigneten Flächen zum Schutz vor Schäden durch Schweißspritzer und Schweiß- und Schleiffunken. Silikonfrei. Nicht für horizontale Flächen geeignet. Hier empfehlen wir die Funkenschutzdecke 05919.	05916 (Rollengröße 60 cm breit, 45 m lang)
3M™ Funkenschutzdecke 05919		Die 3M™ Funkenschutzdecke 05919 aus stabilisierter Acrylfaser ist robust gegen Risse, extrem hitzebeständig bis 1000 °C und verhindert das Durchbrennen. Schweißperlen lassen sich leicht ausbürsten. Sie eignet sich ideal für die Anwendung auf horizontalen Flächen, die vor Schweißperlen und Funken geschützt werden müssen. Abmessung: 1450 x 2030 mm.	05919
3M™ keramische Schweißbadsicherung verschiedene Ausführungen		Halbflexible keramische Schweißbadsicherung, für alle Verfahren des Lichtbogenschweißens geeignet. Schnelle Anbringung durch selbsthaftendes Alu-Kleband. Hohe Nahtgüte und Schutz vor Sauerstoffaufnahme. Geringe Nacharbeit. Detaillierte Informationen auf Anfrage.	sj8069 sj8074 sj8076-45°
Schweißermütze schwarz		Schweißermütze schwarz, Baumwolle	95 44 10

Wo finden wir unsere Inspiration? In der Welt der Schweißer!

Umfangreiches Know-how und langjährige Erfahrungen mit den Arbeitsbedingungen der Schweißer sind die Basis für unsere Arbeit. Mit der fortlaufenden Entwicklung zukunftsweisender Ausrüstungen zum Schutz des Schweißers und damit einhergehend zur Optimierung der Schweißprozesse tragen wir seit jeher dem Innovationsgedanken Rechnung.

 **Speedglas**™



BESUCHEN SIE DIE WELT DES SCHWEISSERS AUF WWW.SPEEDGLAS.DE



3M

**3M Deutschland GmbH
Personal Safety Division – Schweißerschutz**

In der Heubrach 16
63801 Kleinostheim
Deutschland
Tel. +49 (0) 2131 14 4030
Fax +49 (0) 2131 14 12 4031
E-Mail: speedglas@mmm.com
www.speedglas.de

Den elektronischen Produktkatalog und weitere Informationen
finden Sie unter www.speedglas.de

3M, Speedglas, Adflo, Versaflo und Peltor sind eingetragene Warenzeichen von 3M.

Please recycle. Printed in Germany.
© 3M 2015 All rights reserved.